

LAYHER BLITZ STEIGERSYSTEEM® CATALOGUS EN PRIJSLIJST

SYSTÈME D'ÉCHAFAUDAGE LAYHER BLITZ® CATALOGUE ET LISTE DE PRIX

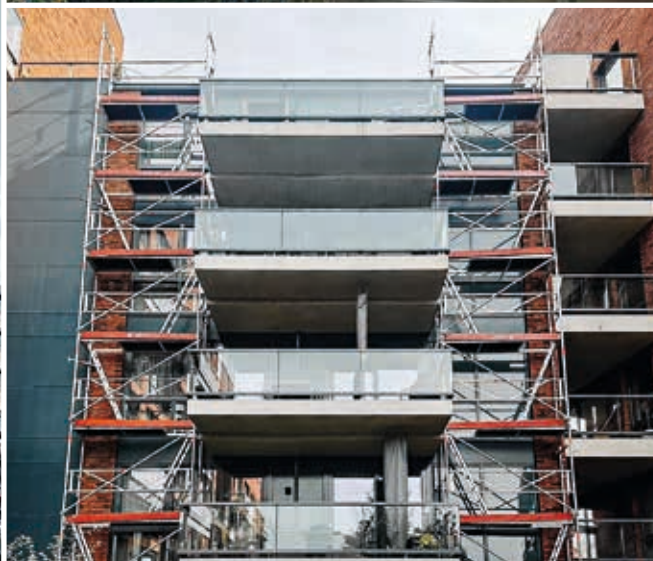

Édition 01-04-2024
DOC0241

Prijzen excl. BTW.
Prijswijzigingen voor-
behouden

Édition 01-04-2024
DOC0241

Prix hors TVA.
Sous réserve des
changements des prix

Édition 01-04-2024
DOC0241
Catalogue and Pricelist
SpeedyScaf
systemcomponents

Prices excl. VAT.
Price changes reserved



INHOUDSOPGAVE

VOETSPINDELS	4
STELRAMEN	6
DIAGONALEN	8
LEUNINGEN	10
LEUNINGSTIJLEN	10
VLONDERS	12
PASSAGEVLONDERS	14
STALEN PLANKEN EN AFDICHTINGSVLONDERS	16
KANTPLANKEN	18
NETTEN EN HEKWERK	18
CONSOLES	20
VERANKERING EN BORGING	22
BORDESTRAPPEN	24
KOPPELINGEN	26
TRALIELIGGERS	28
AFZETTINGEN	30
GEREEDSCHAP	32
TRANSPORT EN HIJSMIDDELEN	34
AFSCHERMING	36
MONTAGELEUNINGEN	38
LAYPLAN SOFTWARE	40

// VERWIJZING

- ▶ Genoemde prijzen zijn exclusief BTW.
- ▶ Nettoprijzen zijn met € aangegeven.
- ▶ Levertijd altijd in overleg en beschikbaarheid is indicatief.

// DISCLAIMER

Alle afmetingen en gewichten zijn bij benadering. Technische wijzigingen voorbehouden.

Stalen onderdelen zijn verzinkt volgens EN ISO 4042 en EN 12811-2.

Langtes van systeemonderdelen (liggers, diagonalen, vloeren en kantplanken) zijn in systeemmaten weergegeven. Dit houdt in dat de opgegeven maten van hart staander tot hart staander zijn gemeten.

Vraag bij aankoop de betreffende montage- en gebruikshandleiding.

Drukfouten en prijswijzigingen voorbehouden. Auteursrechtelijk beschermd.

Nadruk, ook gedeeltelijk, is verboden.

In deze catalogus zijn QR codes geplaatst.
Deze zijn te scannen met een mobiele telefoon en verwijzen
naar meer informatie over betreffende artikelen op onze website.
Ook door op de omschrijving-hyperlink eronder te klikken.



[Blitz brochure algemeen](#)

SOMMAIRE

SOCLES RÉGLABLES	4
CADRES BLITZ	6
DIAGONALES	8
GARDE-CORPS	10
SUPPORTS GARDE-CORPS	10
PLANCHERS D'ÉCHAFAUDAGE	12
PLANCHERS D'ACCÈS	14
PLANCHERS EN ACIER ET PLANCHERS D'ÉTANCHÉITÉ	16
PLINTHES	18
FILET D'ÉCHAFAUDAGE ET GRILLAGE DE PROTECTION	18
CONSOLES	20
ANCRAGE ET SÉCURITÉ	22
VOLÉES D'ESCALIER	24
COLLIERS	26
POUTRE EN TREILLIS	28
PROTECTIONS D'ÉCHAFAUDAGE	30
OUTILLAGE	32
TRANSPORT ET DE DISPOSITIFS DE LEVAGE	34
PROTECTION	36
GARDE-CORPS DE MONTAGE	38
LOGICIEL LAYPLAN	40

// RÉFÉRENCE

- ▶ Les prix mentionnés sont hors TVA.
- ▶ Les prix nets sont indiqués avec €.
- ▶ Le délai de livraison est toujours en consultation et la disponibilité est indicative.

// AVERTISSEMENT

Toutes les dimensions et les poids sont approximatifs. Sous réserve de modifications techniques.
 Les pièces en acier sont galvanisées conformément aux normes EN ISO 4042 en EN 12811-2.
 Les longueurs des éléments du système (moises, diagonales, planchers et plinthes) sont indiquées dans les dimensions du système. Cela signifie que les dimensions spécifiées ont été mesurées du centre du montant au centre du montant.

Lors de l'achat, demandez les instructions de montage et d'utilisation correspondantes.

Erreurs d'impression et changements de prix réservés.

Copyright. Toute reproduction, même partielle, est interdite.

Des codes QR ont été placés dans ce catalogue. Ceux-ci peuvent être scannés avec un téléphone mobile et se référer pour plus d'informations sur les articles pertinents sur notre site Web. Également en cliquant sur le lien hypertexte de description ci-dessous.



[Blitz brochure général](#)

Voetspindels

Voor het waterpas stellen van de steiger en het verdelen van de kracht op de ondergrond worden voetspindels in verschillende uitvoeringen toegepast. Voetspindels zijn voorzien van een robuuste, zelfreinigende ronde schroefdraad, met kleur- en spindelbegrenzing. Buitenafmeting spindelmoer 205 mm, afmeting voetplaat: 150 x 150 mm.

Voor het schoren van een voetspindel kan een spindelkoppeling direct op de spindelschroefdraad worden gemonteerd.

Met de hoekadapter zijn stelramen samen op één spindel en in een hoek te plaatsen. 74/115 komt overeen met de stelraamafstand bij gebruik van een respectievelijk draaikoppeling (art.nr. 4702/022) of verbindingkoppeling (art.nr. 1752/022).

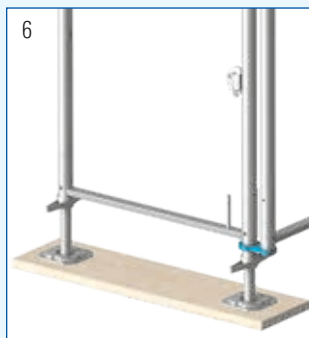
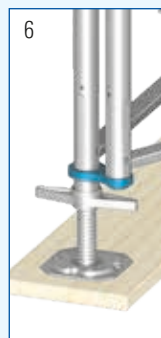
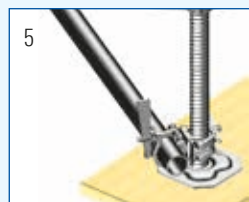

Afin de mettre l'échafaudage d'aplomb et de répartir la charge au sol, des socles réglables sont utilisés dans différentes exécutions. Les socles réglables sont munis d'un filetage rond, robuste et autonettoyant, avec des repères de couleur et des encoches pour faciliter le réglage. Dimensions extérieures du socle écu 205 mm, dimensions du socle fixe : 150 x 150 mm.

Pour adapter un socle réglable, un collier réglable peut être directement monté sur le filetage du socle.

L'adaptateur d'angle permet de regrouper des cadres sur un seul socle et dans un coin. 74/115 correspond à la distance du cadre en cas d'utilisation respectivement d'un collier orientable (no.d'article 4702/022) ou d'un collier de raccord (no.d'article 1752/022).

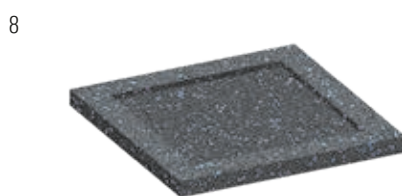
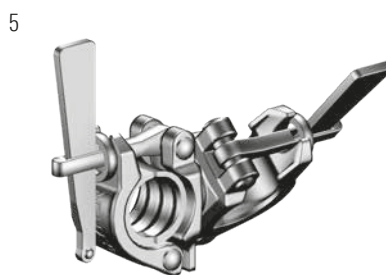
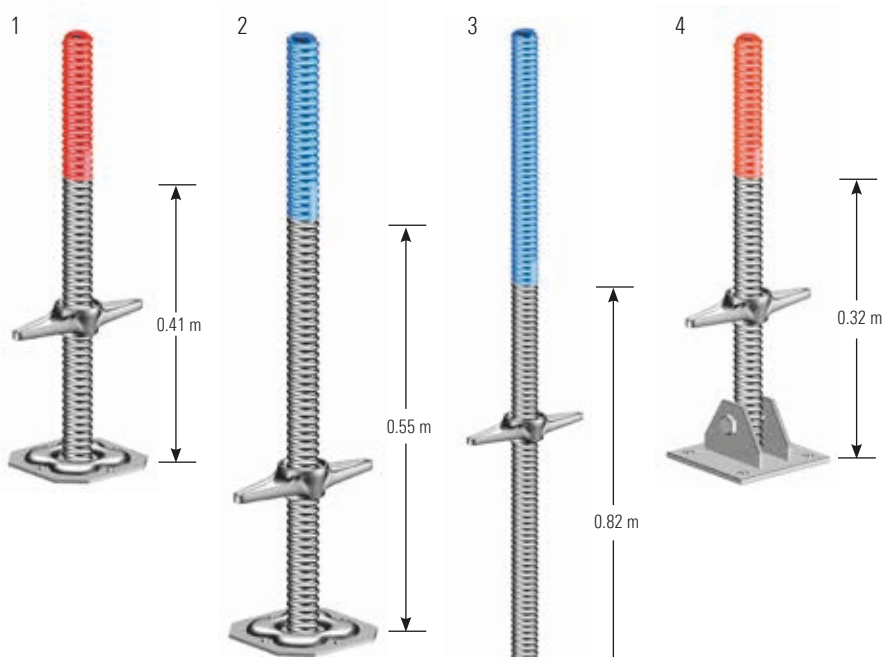

Pos.	Omschrijving Désignation	Afmetingen / Dimensions L [m] x B [m] x H [m]			SW	Gewicht Poids [kg]	VE ex.	Artikelnr. No. d'article	Stuksprijs Prix unitaire [€]
1	Voetspindel Socle réglable Base plate spindle	0.60				3.6	200	4001/060	21,80
2	Voetspindel versterkt	0.80				4.9	200	4002/080	31,30
3	Socle réglable renforcé Base plate spindle reinforced	1.50				10.0	25	4002/130	66,40
4	Kantelvoetspindel, versterkt Socle réglable articulé, renforcé Hinged base plate spindle, reinforced	0.60 0.80				6.1 7.0	250 150	4003/000 0701/328	48,70 61,40
5	Spindelkoppeling draaibaar met spie Collier réglable orient avec clavette Wedge spindle swivel coupler					1.8	25	4735/000	38,90
6	Hoekadapter 74 Adaptateur d'angle 74 Corner Adaptor 74		0.074			1.3	25	1704/074	47,50
7	Hoekadapter 115 Adaptateur d'angle 115 Corner Adaptor 115		0.115			1.4	25	0731/797	56,70
8	Rubber slof, zwart/blauw Plaque de protection caoutchouc pour socle réglable, noir/bleu Base plate, rubber, black/blue	0.20	0.20			0.4	10	9810/013	4,93
9	Kunststof slof voor voetspindel, fluor incl. reflector Plaque de protection en plastique pour socle réglable. Réflec- teur compris. Fluor Plastic base plate for foot spindle, fluorine					0.2	10	4007/010	5,60
10	Voetplaat verstelbaar 0-16% Plaque de pied réglable 0-16 % Foot plate adjustable 0-16 %					1.2	250	4000/400	28,40

10

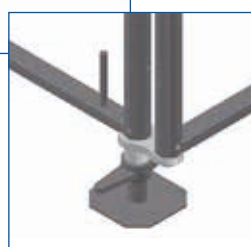

6 / 7

[NL Blitz Hoekadapter](#)

[FR Adaptateur d'angle](#)

SW Sleutelwijdte
Ouverture de clé
Wrench size

22* Ook met 19 mm
Aussi avec 19 mm
Also in 19 mm

VE Verpakkingseenheid
Unité d'emballage
Packaging unit

Op aanvraag
Sur demande
On request

Voorraadartikel
Article en stock
Stock item

Nettoprijs
Prix net
Netto price

Prijs op aanvraag
Prix sur la demande
Price on demand

Stelramen

Stelramen vormen de basis van de snelle opbouw van het Blitz systeem. Stelramen zijn beschikbaar in Lightweight staal of aluminium. Ze zijn voorzien van U-liggers voor vloeren, schetsplaat voor stijfheid en montage van de diagonalen en/of ankers, leuningkasten voor de snelle montage van leuningen, een onderligger voor het borgen van vloeren en een pen voor de montage van kantplanken. De verschillende beschikbare hoogtematen maken verschillende vloerhoogtes mogelijk en kunnen hoogteverschillen overbruggen.

Het Blitz-passagelraam LW kan gebruikt worden voor een veilige bescherming van passanten onder de steiger.

4



3

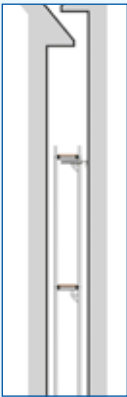

5

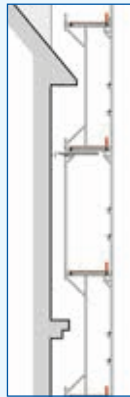

Les cadres constituent la base du système Blitz à montage rapide. Les cadres sont disponibles en acier Lightweight ou en aluminium et sont munis de moises en application U pour les planchers, d'une plaque pour la rigidité et le montage de diagonales et/ou d'ancrages, de logements pour garde-corps pour le montage rapide de garde-corps, d'une poutre de soutènement pour sécuriser les planchers et d'un goujon pour le montage de plinthes. Les différentes hauteurs disponibles permettent de réaliser des niveaux de hauteurs différentes et de compenser les différences de niveaux.

Le barrage porte Blitz LW peut être utilisé pour sécuriser le passage des piétons en toute sécurité sous l'échafaudage.

1

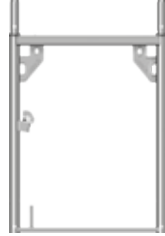
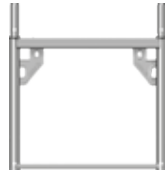

2

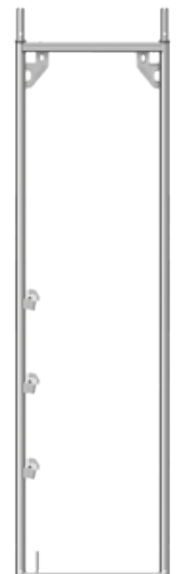
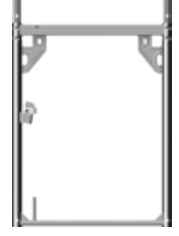

Pos.	Omschrijving Désignation	Afmetingen / Dimensions L [m] x B [m] x H [m]			SW	Gewicht Poids [kg]	VE ex.	Artikelnr. No. d'article	Stuksprijs Prix unitaire [€]
1	Blitz stelraam, LW U-oplegging Blitz cadre LW application-U Speedy assembly frame LW U-application		0.73	0.66		11.8	75	1702/066 📦	78,60
			0.73	1.00		14.2	50	1773/100 📦	86,10
			0.73	1.50		17.7	24	1773/150 📦	87,50
			0.73	2.00		18.8	24	1773/200 📦	88,80
			0.73	2.80		26.7	24	1773/280 📦	137,70
2	Blitz stelraam, aluminium, U-oplegging Blitz cadre en aluminium, application-U Speedy assembly frame, aluminum, U-application		0.73	0.66		4.1	75	1714/066 📦	90,90
			0.73	1.00		5.2	50	1714/101 📦	108,80
			0.73	1.50		6.7	24	1714/150 📦	129,90
			0.73	2.00		8.6	24	1714/200 📦	147,97
			0.73	2.80		10.7	24	1714/280 📦	244,20
3	Blitz stelraam 2.00x0.36 m, LW U-oplegging Blitz cadre 2.00x0.36 LW application-U Speedy assembly frame, 2.00x0.36 m LW, U-application		0.36	2.00		18.3	50	1717/200 📦	100,50
4	Passage stelraam Barrage porte Passage assembly frame		1.09	2.20		28.4	24	1774/109 📦	245,30
			1.50	2.20		31.2	24	1774/150 📦	253,20
5	Blitz stelraam, versmald 0.41 m LW, U-oplegging Blitz cadre K 0.41 m, LW, application-U Speedy assembly frame 0.41 m LW, U-application		0.73	2.00		22.7	25	1773/241 📦	179,80
5	Blitz stelraam, versmald 0.41 m, aluminium U-oplegging Blitz cadre K 0.41 m, en aluminium, application-U Speedy assembly frame 0.41 m, aluminum, U-application		0.73	2.00		10.2	25	0706/880 📦	512,30
6	Anti-inklimstelraam Cadre inaccessible Anti-climb assembly frame		0.73	2.00		15.8	24	0725/479 📦	254,30

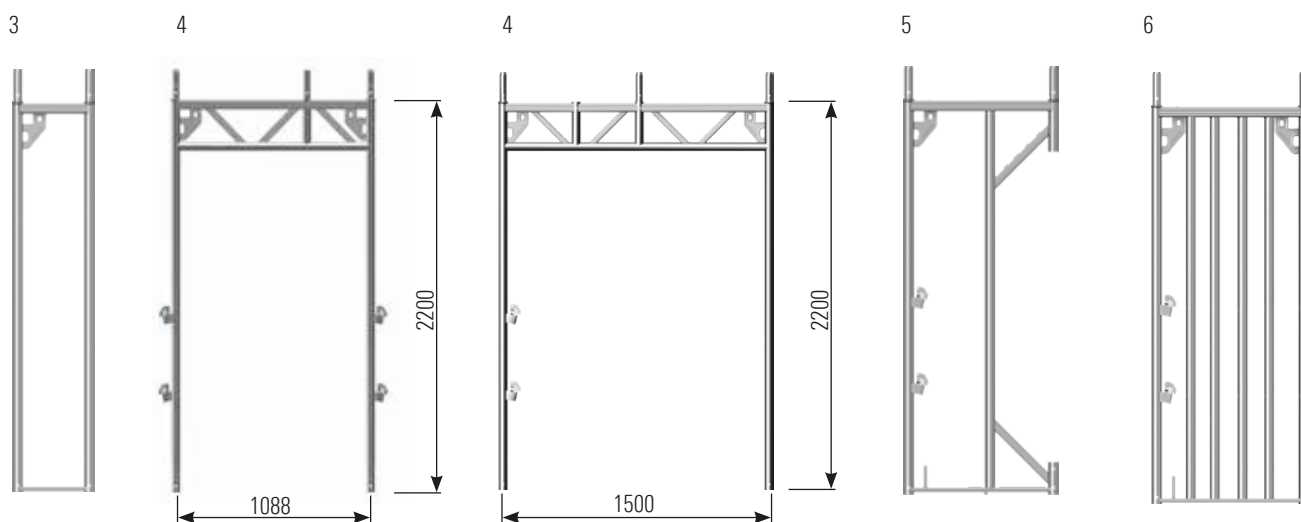

SW Sleutelwijdte
Ouverture de clé
Wrench size

22* Ook met 19 mm
Aussi avec 19 mm
Also in 19 mm

VE Verpakkingseenheid
Unité d'emballage
Packaging unit

🕒 Op aanvraag
Sur demande
On request

📦 Voorraadartikel
Article en stock
Stock item

🔹 Nettoprijs
Prix net
Netto price

▶ Prijs op aanvraag
Prix sur la demande
Price on demand

Stelramen

Op de onderste slag de beginligger monteren voor het plaatsen van vlonders.

7

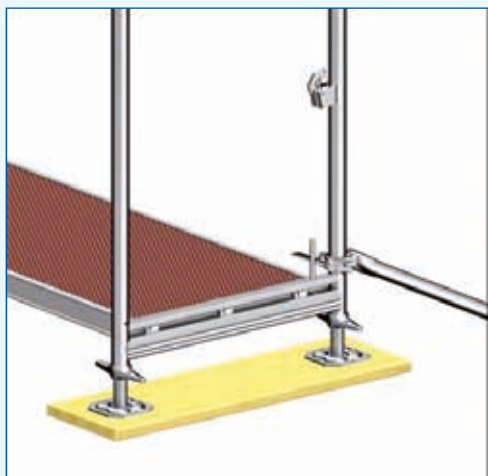

Sur la section inférieure, monter support plancher d'implantation pour poser les planchers.

7



8



[NL Blitz U-beginprofiel](#)

9



[FR Profil de démarrage Blitz en U](#)

Diagonalen

Voor de verticale uitstijping van de steiger evenwijdig en loodrecht op de voorgevel, buisdiameter 42,4 mm.

1



2



3



4

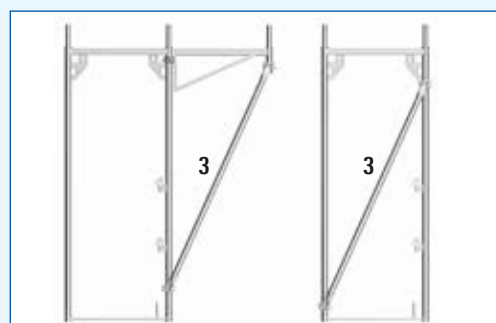

Permettent de garantir la rigidité verticale de l'échafaudage, parallèle et d'équerre à la façade, diamètre de tube de 42,4 mm.

Pos.	Omschrijving Désignation	Afmetingen / Dimensions L [m] x B [m] x H [m]			SW	Gewicht Poids [kg]	VE ex.	Artikelnr. No. d'article	Stuksprijs Prix unitaire [€]
7	U-beginligger Support plancher d'implantation application-U U-start ledger	0.73				3.8	42	1751/073 📦	37,20
8	U-beginprofiel voor stalen frame Profile départ pour cadre acier application-U U-starter profile for steel frame	0.73				2.2	500	1750/073 ⌚	18,20
9	U-korteling Support plancher-U SpeedyScaf U-transfom	0.73			22	4.0	100	1742/722 📦	55,20

Diagonales

Pos.	Omschrijving Désignation	Afmetingen / Dimensions L [m] x B [m] x H [m]			SW	Gewicht Poids [kg]	VE ex.	Artikelnr. No. d'article	Stuksprijs Prix unitaire [€]
1	Diagonaal met 1 spiekoppeling Diagonale avec tête à 1 clavette Diagonal brace with 1 wedge head	0.73	0.73	2.57	1.50	19	50	1737/257 ⌚	46,40
								1736/207 📦	40,80
								1736/257 📦	42,80
								1736/307 📦	45,60
								0734/572 📦	87,00
								1739/307 📦	67,80
2	Diagonaal met 2 halve koppelingen Diagonale avec 2 demi colliers Diagonal with 2 half-couplers	0.73	0.73	1.57	2.00	19	50	1736/157 📦	60,30
3	Kopdiagonaal, 0.73 m in stelraam Diagonale latérale, cadre 0.73 m Transverse diagonal in frame 0.73	1.77	0.73			22	50	1741/177 📦	53,10
4	Horizontale verbinding met 2 halve koppelingen Renfort horizontale avec 2 demi colliers Horizontal strut with 2 half-couplers	0.73	0.73	2.07			50	1727/207 ⌚	72,10
				2.57			50	1727/257 ⌚	77,00
				3.07			50	1727/307 ⌚	90,70

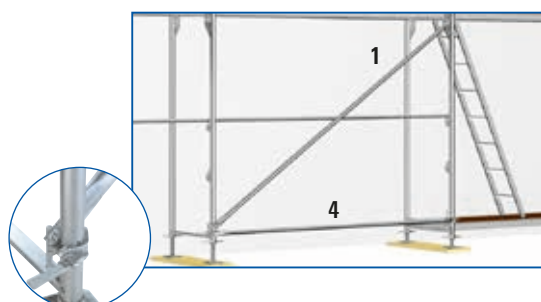

SW Sleutelwijdte
Ouverture de clé
Wrench size

22* Ook met 19 mm
Aussi avec 19 mm
Also in 19 mm

VE Verpakkingseenheid
Unité d'emballage
Packaging unit

⌚ Op aanvraag
Sur demande
On request

📦 Voorraadartikel
Article en stock
Stock item

⊖ Nettoprijs
Prix net
Netto price

▶ Prijs op aanvraag
Prix sur la demande
Price on demand

Leuningen

Beschikbaar zijn enkele en dubbele leuningen. Leuningen worden in de leuningklemstukken van de stelramen gehaakt en met een hamerslag op de spie vastgezet.

De leuning verstelbaar is geschikt voor de binnen- en buitenhoeken en pasvakken. De haken zijn draaibaar.

Binnenleuning houder met kantplankpen is voor snelle montage van binnenleuningen (en kantplank) aan een stelraamstaander.

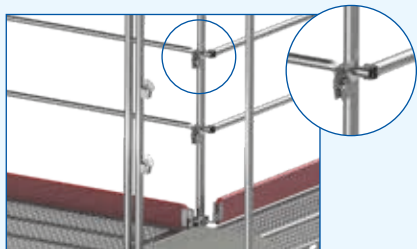

Des garde-corps simples et doubles sont disponibles. Les garde-corps sont accrochés dans les boîtiers amovible pour garde-corps des cadres et sécurisés à l'aide d'un coup de marteau sur la clavette.

Le garde-corps réglable convient pour des angles intérieurs et extérieurs et pour des travées de passage. Les crochets sont pivotants.

Un appui de garde-corps intérieur permet le montage rapide de garde-corps intérieurs (et de plinthes) sur un montant de cadre.

Leuningstijlen

Blitz leuningstijlen met gelaste leuningkastjes maken de randbeveiliging van de bovenste werkvloer mogelijk. Blitz eindleuningstijlen voor de beveiliging van de kopse steigerkanten inclusief kopleuningingen echter zonder kantplank.

Zijdelings verhoogde bescherming van de Blitz steiger ten behoeve van dakwerkzaamheden worden voorzien door gebruik van de "leuningstijl steigerhek" die het plaatsen van steiger beschermingsnetten of steigerhekken mogelijk maakt.

Les supports garde-corps Blitz avec logement soudé pour garde-corps permettent de sécuriser le contour de l'espace de travail supérieur. Les cadres d'extrémité Blitz permettent de sécuriser les extrémités latérales de l'échafaudage, y compris les garde-corps d'extrémité, toutefois sans plinthe. La protection latérale surélevée de l'échafaudage Blitz, lors de travaux de toiture, peut être réalisée en utilisant «le support pour protection grillagée», lequel permet le placement de filets de protection d'échafaudage ou de protections grillagées.

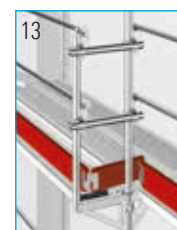
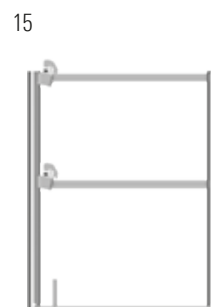
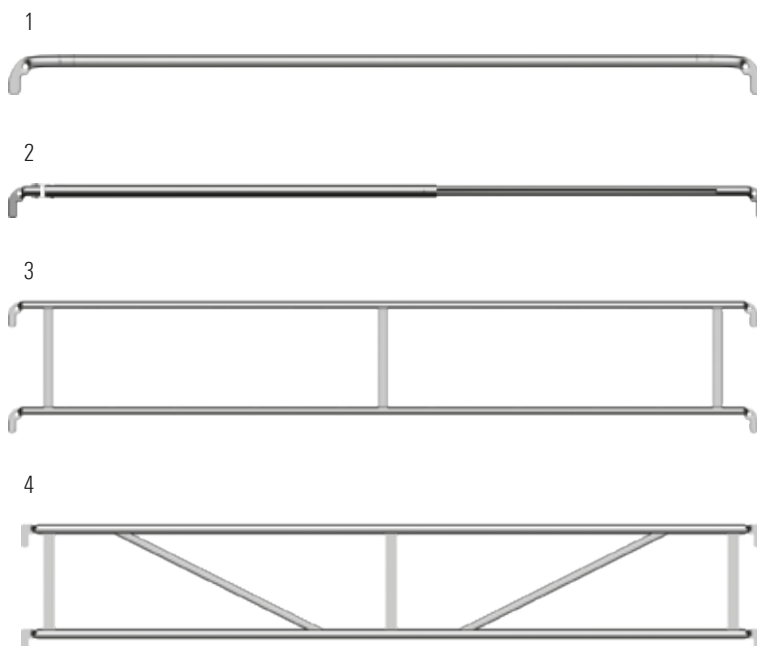

Pos.	Omschrijving Désignation	Afmetingen / Dimensions L [m] x B [m] x H [m]			SW	Gewicht Poids [kg]	VE ex.	Artikelnr. No. d'article	Stuksprijs Prix unitaire [€]
1	Enkele leuning, staal Garde-corps simples en acier Guardrail, steel	0.73				1.6	50	1724/073 🇳🇱	18,60
		1.09				2.0	50	1724/109 🇳🇱	19,30
		1.57				2.9	140	1725/157 🇳🇱	20,10
		2.07				3.8	140	1725/207 🇳🇱	21,50
		2.57				4.7	140	1725/257 🇳🇱	23,10
		3.07				5.6	140	1725/307 🇳🇱	24,60
2	Leuning verstelbaar 1.57-2.57 m Garde-corps réglable 1.57-2.57 m Guardrail, adjustable 1.57-2.57 m					6.9	50	1726/000 🇳🇱	76,00
3	Dubbele leuning, staal Garde-corps double en acier Double guardrail, steel	0.73		0.50		5.7	70	0704/014 🇳🇱	52,20
		1.09		0.50		6.3	70	0701/117 🇳🇱	62,90
		1.57		0.50		7.9	70	1728/157 🇳🇱	50,20
		2.07		0.50		10.5	70	1728/207 🇳🇱	54,50
		2.57		0.50		12.4	70	1728/257 🇳🇱	57,80
		3.07		0.50		14.1	70	1728/307 🇳🇱	66,50
4	Aluminium dubbele leuning Garde-corps double en aluminium Double guardrail, Aluminum	4.14		0.50		21.0	70	1728/414 🇳🇱	118,50
		1.57		0.50		3.5	50	1732/157 🇳🇱	72,90
		2.07		0.50		4.6	50	1732/207 🇳🇱	98,70
		2.57		0.50		5.8	50	1732/257 🇳🇱	108,30
		3.07		0.50		6.7	50	1732/307 🇳🇱	124,80
4.14		0.50		14.5	50	0705/201 🇳🇱	502,30		
5	Enkele kopleuning Simple garde-corps d'extrémité End guardrail	0.73				2.2	200	1725/073 🇳🇱	26,80
6	Dubbele kopleuning met spie Double garde-corps d'extrémité avec clavette Double end guardrail with wedge head	0.73		0.50		4.4	100	0716/868 🇳🇱	43,40
7	Dubbele kopleuning met moer Double garde-corps d'extrémité avec écrou Double end guardrail with nut	0.73		0.50	22	4.4	100	1728/722 🇳🇱	40,00
7	Dubbele kopleuning 0.362 m voor 1717/200 Double garde-corps d'extrémité 0.362 m pour 1717/200 Double end guardrail 0.362 m for 1717/200	0.36		0.50		3.7	100	0731/113 🇳🇱	86,20
8	Leuningklemstuk met koppeling Collier façade Guardrail coupler					1.3	450	1735/000 🇳🇱	21,30
9	Leuningklemstuk t.b.v. stelraam Boîtier amovible Locking guardrail wedge housing					0.5	450	1735/100 🇳🇱	13,10
10	Binnenleuninghouder met kantplank pen Appui de garde-corps intérieur internal guardrail device with toe board pin			1.00		3.3	160	1716/301 🇳🇱	41,40

Supports garde-corps

Pos.	Omschrijving Désignation	Afmetingen / Dimensions L [m] x B [m] x H [m]			SW	Gewicht Poids [kg]	VE ex.	Artikelnr. No. d'article	Stuksprijs Prix unitaire [€]
11	Leuningstijl, staal Support garde-corps, acier Guardrail support, steel		0.73	1.00		6.5	50	1719/073 🇳🇱	51,10
12	Leuningstijl, aluminium Support garde-corps en aluminium Guardrail support, aluminum		0.73	1.00		2.7	50	1769/073 🇳🇱	65,00
13	Leuningstijl op console, staal Support garde-corps en acier pour console Guardrail support single for bracket steel			1.00		5.5	100	1716/000 🇳🇱	37,10
13	Leuningstijl op console, aluminium Support garde-corps en aluminium Guardrail support single for bracket			1.00		2.4	100	1768/000 🇳🇱	50,40
14	Eindleuningstijl, staal Cadre extrémité avec sous-lisse en acier End guardrail support, steel		0.73	1.00		13.3	50	1773/002 🇳🇱	91,60
15	Eindleuningstijl, aluminium Cadre extrémité avec sous-garde-corps en alu End guardrail support, aluminum		0.73	1.00		4.6	25	1770/073 🇳🇱	119,30
16	Leuningstijl steigerhek T15, 2 m (h) Support pour protection grillagée, 2 m (h) Brick guard support T15, 2 m (h)		0.73	2.00		12.1	20	1748/003 🇳🇱	114,80

Vlonders

Layher vlonders voldoen aan de eisen van DIN EN 12811. Vlonders zijn beschikbaar in thermisch verzinkt staal, aluminium of met aluminium frame met multiplexplaat, afhankelijk van het toepassingsgebied, steigerklasse en gebruikerswensen.

De Stalu-vlonder is een lichte en duurzame aluminium-vlonder met robuuste stalen kappen.

De robuust vlonders zijn voorzien van een vloerplaat van 8 lagen watervast verlijmd multiplex met een duurzame anti-slip coating aan de bovenzijde en een optimale waterafvoer.

12 Montagehulp vloeren Blitz 2.80 m stelramen

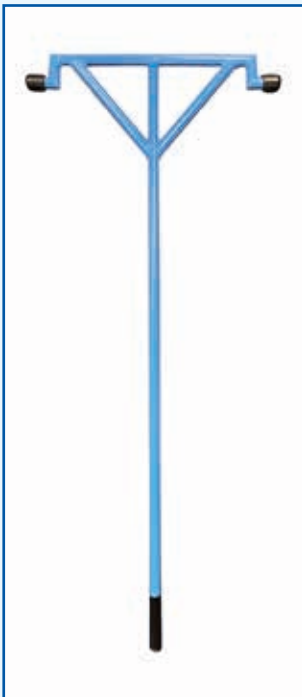

Les planchers Layher répondent aux exigences de la norme DIN EN 12811.

Les planchers sont disponibles en acier galvanisé thermique, en aluminium ou avec un cadre aluminium avec panneau multiplex, selon le domaine d'application, la classe d'échafaudage et les souhaits de l'utilisateur.

Le plancher acalu est un plancher en aluminium extrêmement léger et durable avec crochets robustes en acier.

Les planchers robustes sont munis d'une dalle de sol en multiplex 8 couches, collé et résistant à l'eau, d'un revêtement antidérapant durable et garantit un écoulement optimal de l'eau.

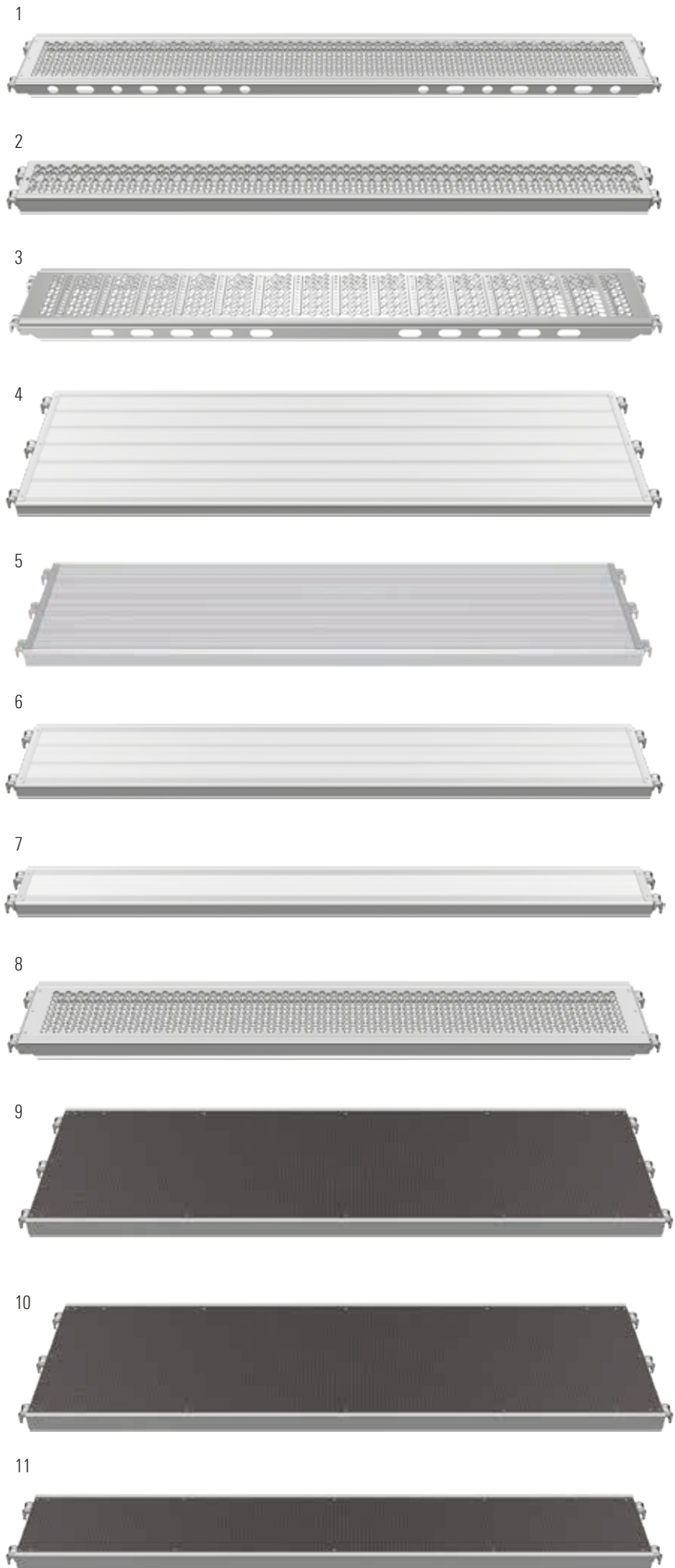

Pos.	Omschrijving Désignation	Afmetingen / Dimensions L [m] x B [m] x H [m]			SW	Gewicht Poids [kg]	VE ex.	Artikelnr. No. d'article	Stuksprijs Prix unitaire [€]		
1	Stalen vlonder U-oplegging Plancher en acier application-U Steel deck, U-application	0.73	0.32			6.0	60	3812/073 📦	67,70		
		1.09	0.32			8.7	60	3812/109 📦	69,00		
		1.57	0.32			11.4	60	3812/157 📦	70,90		
		2.07	0.32			14.8	60	3812/207 📦	79,50		
		2.57	0.32			17.9	60	3812/257 📦	91,80		
		3.07	0.32			21.2	60	3812/307 📦	104,30		
2	Stalen vlonder U-oplegging Plancher en acier application-U Steel deck, U-application	0.73	0.19			5.1	50	3801/073 📦	47,70		
		1.09	0.19			6.4	50	3801/109 📦	56,70		
		1.57	0.19			8.5	50	3801/157 📦	58,30		
		2.07	0.19			10.2	50	3801/207 📦	67,90		
		2.57	0.19			13.2	50	3801/257 📦	79,40		
		3.07	0.19			15.3	50	3801/307 📦	92,30		
3	Stalen vlonder LW U-oplegging Plancher en LW acier application-U Steel LW deck U-application	0.73	0.32			5.6	60	3883/073 📦	70,20		
		1.09	0.32			7.7	60	3883/109 📦	71,70		
		1.57	0.32			10.6	60	3883/157 📦	73,60		
		2.07	0.32			13.9	60	3883/207 📦	82,30		
		2.57	0.32			16.7	60	3883/257 📦	95,30		
		3.07	0.32			19.4	60	3883/307 📦	107,90		
4	Stalu-vlonder staal kappen, alum. vloer U-oplegging Plancher acalu application-U U-stalu deck unperforated, U-application	0.73	0.61			6.7	34	3898/073 📦	131,80		
		1.09	0.61			9.0	34	3898/109 📦	154,60		
		1.57	0.61			12.0	34	3867/157 📦	175,00		
		2.07	0.61			14.5	34	3867/207 📦	224,50		
		2.57	0.61			18.8	34	3898/257 📦	250,40		
		3.07	0.61			22.3	34	3898/307 📦	284,50		
5	Stalu-vlonder T21 staal kappen, alum. vloer U-oplegging Plancher T21 acalu application-U U-stalu deck T21 unperforated, U-application	0.73	0.50			6.0	34	3855/073 📦	141,90		
		1.09	0.50			8.0	34	3855/109 📦	142,60		
		1.57	0.50			10.3	34	3855/157 📦	173,80		
		2.07	0.50			13.1	34	3855/207 📦	201,60		
		2.57	0.50			15.9	34	3855/257 📦	240,40		
		3.07	0.50			18,6	34	3855/307 📦	277,20		
6	Stalu-vlonder staal kappen, alum. vloer U-oplegging Plancher acalu application-U U-stalu deck unperforated, U-application	1.57	0.32			7.4	30	3856/157 📦	128,10		
		2.07	0.32			9.2	30	3856/207 📦	151,10		
		2.57	0.32			11.0	30	3856/257 📦	173,30		
		3.07	0.32			13.3	30	3856/307 📦	199,80		
		4.14	0.32			18.0	30	3856/414 📦	257,80		
		7	Stalu-vlonder staal kappen, alum. vloer U-oplegging Plancher acalu application-U U-stalu deck unperforated, U-application	1.57	0.19			5.6	50	3857/157 📦	90,70
2.07	0.19					7.2	50	3857/207 📦	109,70		
2.57	0.19					8.7	50	3857/257 📦	127,70		
3.07	0.19					10.2	50	3857/307 📦	151,80		
8	Aluminium vlonder U-oplegging Plancher plein aluminium application-U U-Aluminum deck, U-application			0.73	0.32			3.1	60	3803/073 📦	103,40
				1.09	0.32			4.4	60	3803/109 📦	108,40
		1.57	0.32			6.5	60	3803/157 📦	115,70		
		2.07	0.32			8.0	60	3803/207 📦	138,80		
		2.57	0.32			10.0	60	3803/257 📦	161,50		
		3.07	0.32			11.5	60	3803/307 📦	185,30		
9	Robuust vlonder U-oplegging Plancher robuste, application-U U-robust deck, U-application	0.73	0.61			7.0	60	3835/073 📦	114,20		
		1.09	0.61			9.7	60	3835/109 📦	135,80		
		1.57	0.61			13.0	40	3835/157 📦	150,20		
		2.07	0.61			16.5	40	3835/207 📦	167,50		
		2.57	0.61			20.0	40	3835/257 📦	191,10		
		3.07	0.61			23.5	40	3835/307 📦	226,00		
10	Xtra-N vlonder met kunststof beplating, U-oplegging Xtra-N plancher avec platelage syntétique, application-U U-Xtra-N deck, U-application	0.73	0.61			7.0	60	3866/073 📦	117,70		
		1.09	0.61			9.5	60	3866/109 📦	144,80		
		1.57	0.61			13.0	40	3866/157 📦	174,50		
		2.07	0.61			16.2	40	3866/207 📦	217,60		
		2.57	0.61			19.0	40	3866/257 📦	257,80		
		3.07	0.61			22.5	40	3866/307 📦	308,70		
11	Xtra-N vlonder met kunststof beplating U-oplegging Xtra-N plancher avec platelage syntétique, application-U U-Xtra-N deck, U-application	1.57	0.32			8.5	30	3877/157 📦	141,00		
		2.07	0.32			10.7	30	3877/207 📦	167,10		
		2.57	0.32			13.0	30	3877/257 📦	192,60		
		3.07	0.32			15.2	30	3877/307 📦	220,40		
12	Montagehulp vloeren Blitz 2.80 m stelramen Aide au montage planchers Blitz cadres 2.80 m Mounting aid platforms Blitz 2.80 m frames					1.6		9820/500 📦	132,22		

SW Sleutelwijdte
Ouverture de clé
Wrench size

22* Ook met 19 mm
Aussi avec 19 mm
Also in 19 mm

VE Verpakkingseenheid
Unité d'emballage
Packaging unit

📦 Op aanvraag
Sur demande
On request

📦 Voorraadartikel
Article en stock
Stock item

📦 Nettoprijs
Prix net
Netto price

📦 Prijs op aanvraag
Prix sur la demande
Price on demand

Passagevlonders

Voor het betreden van de steiger langs de binnenzijde worden passagevlonders met aparte of geïntegreerde etageladders toegepast.

Als steunvlak voor de onderste ladder wordt een vlonder met behulp van een U-beginligger of een U-beginprofiel gemonteerd (niet bij aluminium stelramen).

Betreden van de steiger via aluminium bordestrappen met leuning voor een comfortabele beklimming is ook mogelijk (zie bordes trappen).

Passagevlonder met verschoven luik kan ook in combinatie met stalen steiger planken geopend en gesloten worden.



Pour un accès à l'échafaudage par l'intérieur, des planchers d'accès avec échelles d'accès séparées ou intégrées sont utilisés.

En guise de surface d'appui pour l'échelle inférieure, un plancher muni d'un support plancher d'implantation ou un profil de départ en U est utilisé (pas pour les cadres en aluminium).

Il est également possible d'accéder à l'échafaudage par le biais de volées d'escalier en aluminium avec garde-corps, plus confortables (voir volées d'escalier).

Le plancher d'accès Combi peut également être ouvert et fermé en combinaison avec des planchers d'échafaudage en acier.

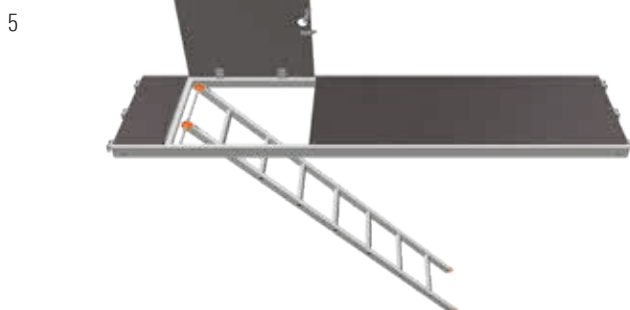
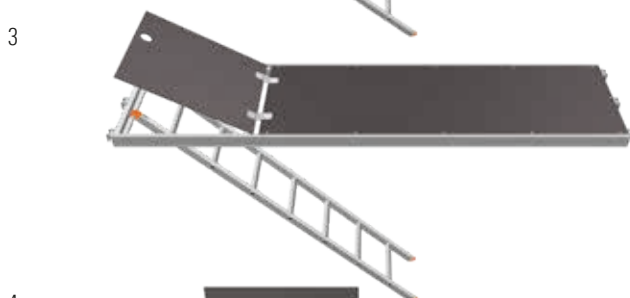
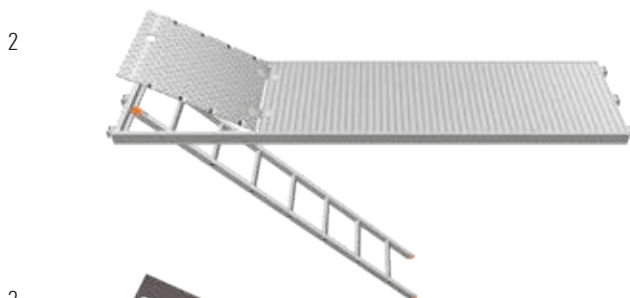
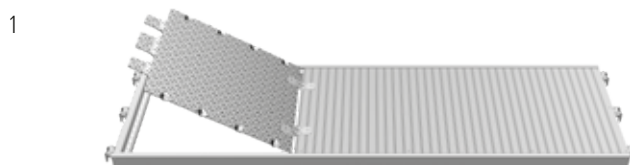

Pos.	Omschrijving Désignation	Afmetingen / Dimensions L [m] x B [m] x H [m]			SW	Gewicht Poids [kg]	VE ex.	Artikelnr. No. d'article	Stuksprijs Prix unitaire [€]
1	Passagevlonder aluminium U-oplegging Plancher d'accès aluminium application-U Access deck aluminium "U"	1.57	0.61			15.1	40	3851/157 📦	279,90
		2.07	0.61			17.0	40	3851/207 📦	295,70
		2.57	0.61			20.0	40	3851/257 📦	346,40
		3.07	0.61			24.5	40	3851/307 📦	394,00
2	Passagevlonder aluminium U-oplegging met ladder Plancher d'accès aluminium application-U avec échelle incorporée Access deck aluminium "U" with integrated ladder	2.57	0.61			24.0	40	3852/257 📦	368,70
		3.07	0.61			28.0	40	3852/307 📦	411,50
3	Passagevlonder robuust met ladder 2.00 m U-oplegging Plancher d'accès robuste application-U avec échelle incorporée 2.00 m Access deck robust "U" with integrated ladder 2.00 m	2.57	0.61	2.00		25.0	40	3838/257 📦	312,40
		3.07	0.61	2.00		28.5	40	3838/307 📦	356,30
4	Passagevlonder robuust luik verschoven U-oplegging Plancher d'accès décalée robuste application-U Access deck robust hatch offset "U"	1.57	0.61			14.2	40	3858/157 📦	248,20
		2.07	0.61			17.2	40	3858/207 📦	264,30
		2.57	0.61			20.5	40	3858/257 📦	297,50
		3.07	0.61			24.6	40	3858/307 📦	348,60
5	Passagevlonder robuust luik verschoven U-oplegging met ladder 2.00 m Plancher d'accès décalée robuste application-U avec échelle incorporée 2.00 m Access deck robust hatch offset "U" with integrated ladder, 2.00 m	2.57	0.61	2.00		25.2	40	3859/257 📦	374,80
		3.07	0.61	2.00		28.4	40	3859/307 📦	425,60
6	Etageladder , Échelle d'accès , Ladder	2.15	0.35	2.00		7.6	70	4009/007 📦	72,40
		2.95	0.35	2.80		11.3	50	4005/010 📦	111,90
6a	Etageladder versterkt, Échelle renforcé, Ladder reinforced	2.95	0.35	2.80		11.3	50	0736/793 📦	150,90
7	Klapslagboomje Blitz, stalen leuning, luik-openingsbeveiliging Barrière basculante Blitz pour garde-corps en acier, la protection de la trappe d'ouverture Folding barrier Blitz steel guardrail, hatch opening protection		0.73			3.5		9820/000 📦	101,20
			0.73			3.5		9820/001 📦	101,20
	Klapslagboomje Blitz, aluminium leuning, luik-openingsbeveiliging Barrière basculante Blitz pour garde-corps en aluminium, la protection de la trappe d'ouverture Folding barrier Blitz aluminium guardrail, hatch opening protection								

7



NL Klapslagboomje



FR Barrière basculante

SW Sleutelwijdte
Ouverture de clé
Wrench size

22* Ook met 19 mm
Aussi avec 19 mm
Also in 19 mm

VE Verpakkingseenheid
Unité d'emballage
Packaging unit

🕒 Op aanvraag
Sur demande
On request

📦 Voorraadartikel
Article en stock
Stock item

📉 Nettoprijs
Prix net
Netto price

▶ Prijs op aanvraag
Prix sur la demande
Price on demand

Stalen planken en afdichtingsvlonders

De stalen steigerplank is een belastbare overbrugging voor alle steigersystemen. Deze stalen planken zijn herbruikbaar, slipvrij, onbrandbaar, lichter dan houten planken en hebben een lange levensduur. Bij elke steunpunt dient de lengte van de oplegging minimaal 10 cm te bedragen.

Elke plank dient per oplegging te worden voorzien van twee kunststof borgpennen (8) of een borgbout (5) om verschuiven en opwippen te voorkomen.

Om openingen te kunnen sluiten kunnen stalen afdekplaten en borgbouten (7, 5) of (hoek)afdichtingsvlonder gebruikt worden. (Niet volledig belastbaar)

De U-console hoekvlonder (12) wordt gemonteerd op een inhaakconsole in combinatie met een console zonder pen.



Le plancher en acier est une passerelle pouvant accueillir des charges pour tous les systèmes d'échafaudage. Ces planchers en acier sont réutilisables, ont une longue durée de vie, sont plus légers que les planchers en bois et sont antidérapants et incombustibles. Au niveau de chaque point d'appui, la longueur de l'appui doit être de minimum 10 cm.

Chaque plancher en acier doit être muni, par appui, de deux goupilles synthétiques de sûreté (8) ou d'une vis de blocage (5) afin d'éviter tout glissement ou soulèvement. Afin de pouvoir recouvrir des ouvertures, des couvre-fentes en acier et des vis de blocage (7, 5) ou des planchers d'étanchéité (d'angle) peuvent être utilisés.

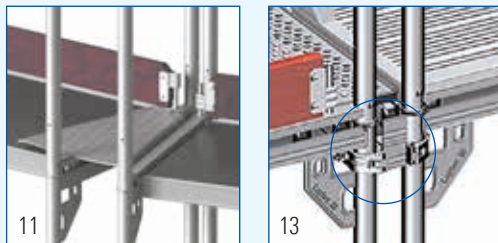

Console de plate-forme d'angle en U (12) est montée sur une console à accrocher en combinaison avec une console sans goujon.

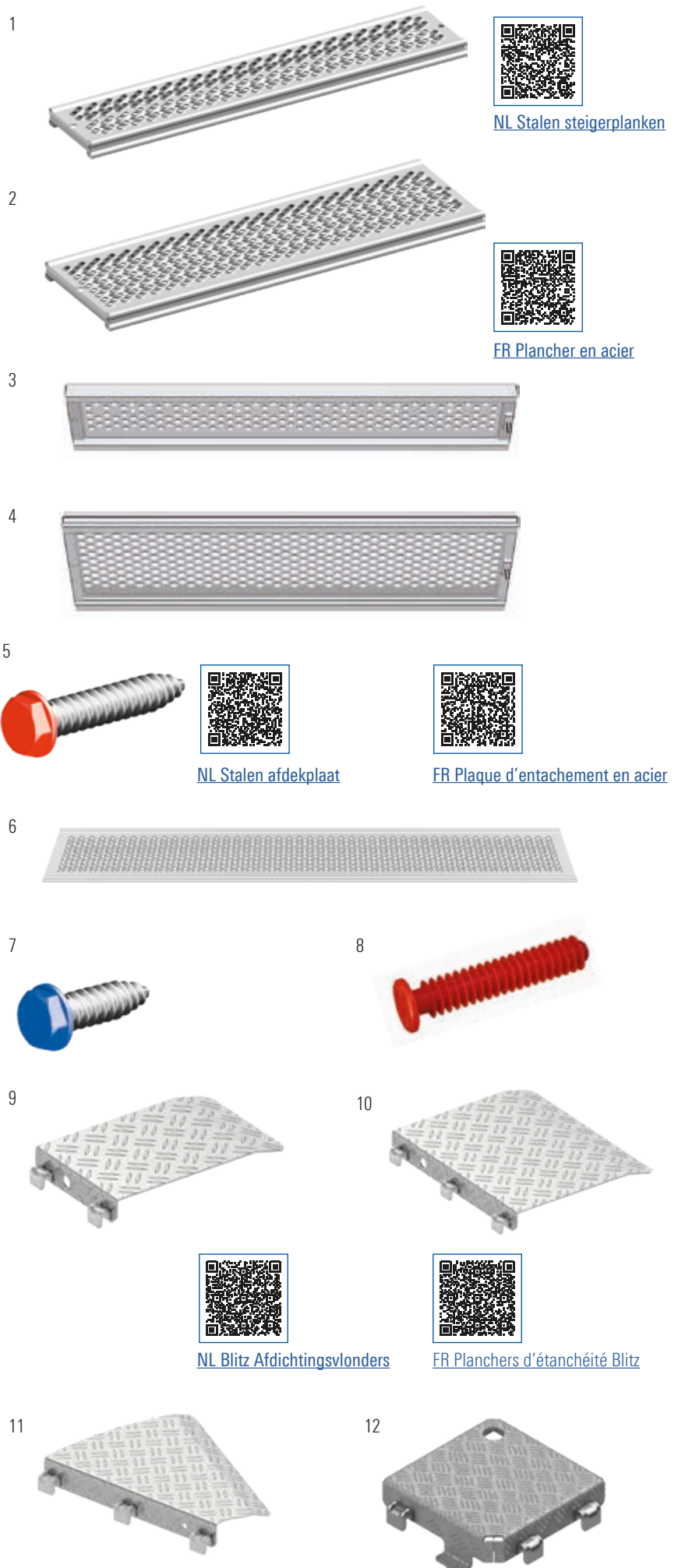

Pos.	Omschrijving Désignation	Afmetingen / Dimensions L [m] x B [m] x H [m]			SW	Gewicht Poids [kg]	VE ex.	Artikelnr. No. d'article	Stuksprijs Prix unitaire [€]
1	Stalen steigerplank, 0.20 m Plancher en acier, 0.20 m Steel plank, 0.20 m	1.00	0.20			5.2	100	3878/100 📦	52,10
		1.50	0.20			7.2	100	3878/150 📦	61,60
		2.00	0.20			9.6	100	3878/200 📦	70,70
		2.50	0.20			12.0	100	3878/250 📦	80,30
2	Stalen steigerplank, 0.30 m Plancher en acier, 0.30 m Steel plank, 0.30 m	1.00	0.30			6.3	30	3880/100 📦	52,10
		1.50	0.30			9.3	30	3880/150 📦	61,60
		2.00	0.30			12.3	30	3880/200 📦	70,70
		2.50	0.30			15.3	30	3880/250 📦	80,30
3	Stalen steigerplank met 1 pen, 0.20 m Plancher en acier avec 1 axe, 0.20 m Steel plank, 0.20 m with 1 locking pin	1.00	0.20			5.0	100	3878/101 📦	56,30
		1.50	0.20			7.3	100	3878/151 📦	65,80
		2.00	0.20			9.6	100	3878/201 📦	75,10
		2.50	0.20			11.9	100	3878/251 📦	84,40
4	Stalen steigerplank met 1 pen, 0.30 m Plancher en acier avec 1 axe, 0.30 m Steel plank, 0.30 m with 1 locking pin	1.00	0.30			7.9	60	3880/101 📦	56,30
		1.50	0.30			10.4	60	3880/151 📦	65,80
		2.00	0.30			12.9	60	3880/201 📦	75,10
		2.50	0.30			15.3	60	3880/251 📦	84,40
5	Borgbout lang (67 mm, rood) voor stalen steigerplank Vis de blocage longue (67 mm) pour plancher en acier (rouge) Securing screw long (67 mm) for steel plank (red)	0.067			22	0.1	50	3800/017 📦	2,92
6	Stalen afdekplaat in combinatie met vlonders Plaque d'entachement en acier pour des planchers Steel gap cover plate in combination with decks	0.73	0.32			2.6	150	3881/000 📦	18,20
		1.09	0.32			4.0	150	3881/001 📦	27,50
		1.57	0.32			6.0	100	3881/002 📦	39,10
		2.07	0.32			8.0	100	3881/003 📦	50,90
		2.57	0.32			10.0	100	3881/004 📦	62,60
		3.07	0.32			12.0	100	3881/005 📦	76,00
7	Borgbout kort (35 mm, blauw) voor stalen afdekplaat Vis de blocage courte (35 mm) pour plaque d'entachement en acier (blue) Securing screw short (35 mm) for steel cover plate (blue)	0.035			22	0.1	50	3800/019 📦	2,47
8	Kunststof borgpen (70 mm) voor stalen afdekplaat Goupille synthétique de sûreté (70 mm) pour plaque d'entachement en acier Synthetic locking pin (70 mm) for steel cover plate,	0.07					100	9500/023 📦	0,62
9	Afdichtingsvlonder U-oplegging voor pasvak 0.50x0.32 m U-planch.p.maïlle comp. 0.50x0.32 m U-deck for compensation bay 0.50x0.32 m		0.32			7.2	100	3868/032 📦	58,60
10	Afdichtingsvlonder U-oplegging voor pasvak 0.50x0.61 m U-planch.p.maïlle comp. 0.50x0.61 m U-deck for compensation bay 0.50x0.61 m		0.61			13,8	100	3868/061 📦	83,20
11	Afdichtingsvlonder 30° U-oplegging 0.73 m U-plancher coin 30° 0.73 m U-corner deck 30° 0.73 m		0.73			8.5	120	3868/000 📦	70,30
12	U-console hoekvlonder Console de plate-forme d'angle, appl. U U-console bracket, corner deck		0.19			2.1	100	3868/319 🕒	64,20
			0.32			3.7	50	3868/332 📦	104,50
13	Verbindingskoppeling, U-oplegging Console à accrocher, application-U Hook-up console, U-application		0.115		22	2.0	25	1752/022 📦	45,40

13



SW Sleutelwijdte
Ouverture de clé
Wrench size

22* Ook met 19 mm
Aussi avec 19 mm
Also in 19 mm

VE Verpakkingseenheid
Unité d'emballage
Packaging unit

🕒 Op aanvraag
Sur demande
On request

📦 Voorraadartikel
Article en stock
Stock item

⊖ Nettoprijs
Prix net
Netto price

▶ Prijs op aanvraag
Prix sur la demande
Price on demand

Kantplanken

Makkelijk te plaatsen over de kantplankpennen, voor de volledige drievoudige bescherming aan de zijkanten in hout, kleur roodbruin.

Kantplanken met een individuele lay-out.

Op verzoek kunnen de kantplanken individueel van kleur (RAL) en opdruk voorzien worden.



Les plinthes se posent simplement sur les goujons de plinthes pour réaliser une protection latérale complète en trois parties, en bois, couleur brun rouge.

Plinthes personnalisées

Sur demande, les plinthes peuvent également être personnalisées au moyen d'une couleur (RAL) et d'une impression.

Netten en hekwerk

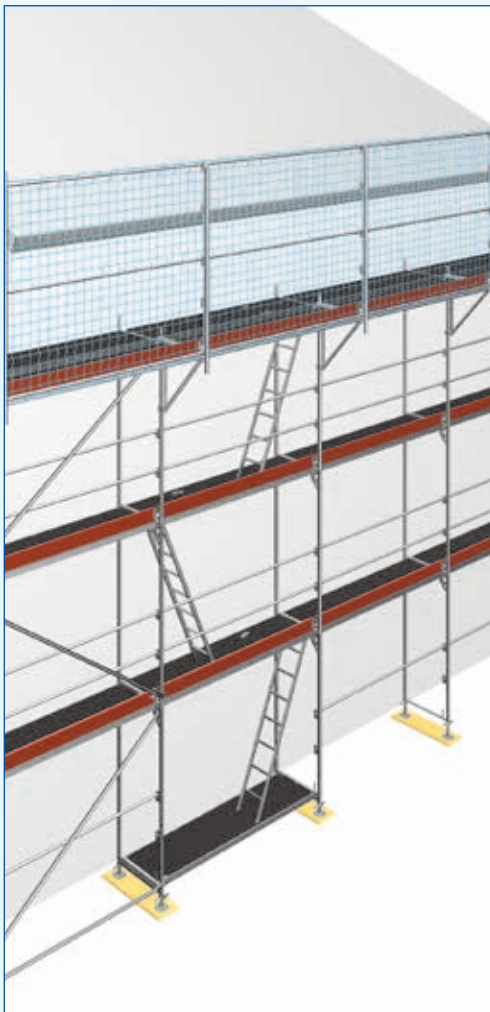

1



2



3

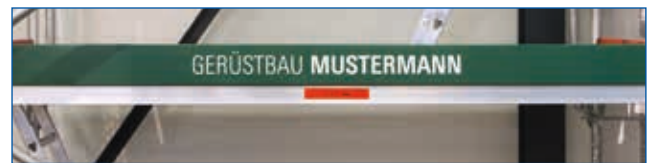

1

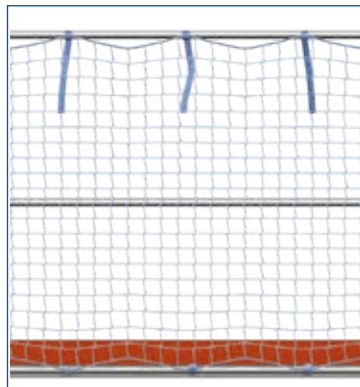

2



3

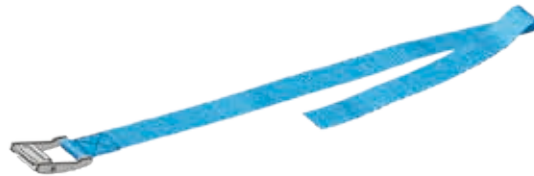

4

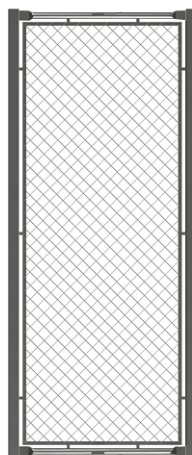

5



6

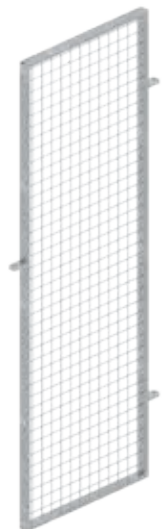

7



Pos.	Omschrijving Désignation	Afmetingen / Dimensions L [m] x B [m] x H [m]	SW	Gewicht Poids [kg]	VE ex.	Artikelnr. No. d'article	Stuksprijs Prix unitaire [€]		
1	Kopkantplank Plinthe de tête Toe board for end side	0.73		0.15		1.8	250	1757/073 📦	14,50
1	Kopkantplank 0.362 m voor 1717/200 Plinthe de tête 0.362 m pour 1717/200 Toe board for end side 0.362 m for 1717/200	0.36		0.15		1.3	500	0731/112 📦	28,70
2	Kantplank Plinthe Toe board	0.73 1.09 1.57 2.07 2.57 3.07 4.14		0.15 0.15 0.15 0.15 0.15 0.15 0.15		1.6 2.4 3.1 4.7 5.6 6.8 10.3	140 140 140 140 140 140 140	1756/073 📦 1756/109 📦 1757/157 📦 1757/207 📦 1757/257 📦 1757/307 📦 1757/414 📦	16,20 17,90 19,30 20,70 22,30 24,20 41,00
3	Kantplank in bedrijfskleur en met logo Plinthe dans la couleur de société et avec logo Toe board in companycolour and with logo								▶

Filet d'échafaudage et grillage de protection

Pos.	Omschrijving Désignation	Afmetingen / Dimensions L [m] x B [m] x H [m]	SW	Gewicht Poids [kg]	VE ex.	Artikelnr. No. d'article	Stuksprijs Prix unitaire [€]				
1	Beschermingsnet 10.00x2.00 m met bevestigingsmateriaal Filet lat. 10.00x2.00 m avec lien rapide protection net 10.00x2.00 m with quick strap fast	10.0		2.00		5.9	40	6232/002 ⌚	121,00		
2	Steigernet wit kunststof, rol Filet d'échafaudage blanc plastique, rouleau Scaffolding-net white plastic, roll	50.0 50.0 50.0		2.07 2.57 3.07		9.5 13.0 15.0		9118/207 📦 9118/257 📦 9118/307 📦	113,19 140,53 171,70		
3	Bevestigingsriem 50 stuks Sangle a fermet 50 pieces Quick strap fastmer 50 pieces	0.50				1.5	50	6235/002 ⌚	2,20		
4	Kopsteigerhek Grillage de protection extrémité End brick guard			0.73		2.00		15.6	20	0701/572 📦	158,90
5	Anti-inklimstelraam Cadre inaccessible Anti-climb assembly frame			0.73		2.00		15.8	24	0725/479 📦	254,30
6	Deur, afsluitbaar/ Porte verrouillable/ Lockable door			0,77		1.96		14.9	20	4780/732 ⌚	142,90
7	Halve koppeling met aansluiting voor deur Demi-collier avec patte pour porte Half-coupler with hinge for door				19			1.2	250	4710/019 ⌚	24,90
8	Anti-inklimhekwerk met stalen kantplank Clôture anti-montée avec plinthe en acier Side climb prevention with steel toe board	0.73 1.09 1.57 2.07 2.57 3.07		1.00 1.00 1.00 1.00 1.00 1.00		9.1 12.6 16.9 17.9 23.6 29.2	25 30 30 30 30 30	0735/363 ⌚ 0734/798 📦 0734/797 📦 0733/570 📦 0733/310 📦 0733/571 📦	159,40 184,90 191,70 207,00 232,70 247,00		

8



SW Sleutelwijdte
Ouverture de clé
Wrench size

22* Ook met 19 mm
Aussi avec 19 mm
Also in 19 mm

VE Verpakkingseenheid
Unité d'emballage
Packaging unit

⌚ Op aanvraag
Sur demande
On request

📦 Voorraadartikel
Article en stock
Stock item

⊖ Nettoprijs
Prix net
Netto price

▶ Prijs op aanvraag
Prix sur la demande
Price on demand

Consoles

De Blitz steiger kan snel naar binnen of buiten verbreed worden. De consoles worden met pennen of gelaste halve koppeling aan het stelraam gemonteerd.

De inhaakconsoles (1) zijn voor de snelle ombouw tijdens de montage van bv. externe thermische isolatie aan de gevel. Deze worden ingehaakt in het borgpengat van het stelraam.

De vlonderborging (7) voor het borgen van vlonders op consoles met pen.

Voor de aluminium dakladderconsole verwijzen wij naar de aparte leaflet hiervan.

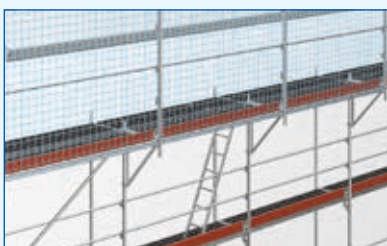

L'échafaudage Blitz peut rapidement être élargi vers l'intérieur ou vers l'extérieur. Les consoles sont fixées au cadre au moyen de goujons ou de demi-colliers soudés.

Les consoles à accrocher (1) permettent une transformation rapide, par exemple lors du placement d'une isolation thermique externe sur une façade. Celles-ci s'accrochent dans le trou de goupille de cadre Blitz.

Le joint de sécurité (7) pour fixer le plancher aux consoles avec une goujon.

Pour la console alu pour échelle de toiture nous vous renvoyons à la brochure séparée.

1

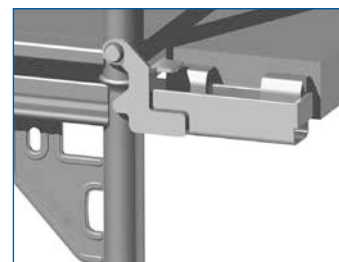

2

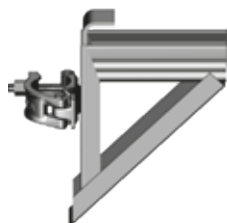

3



4



5

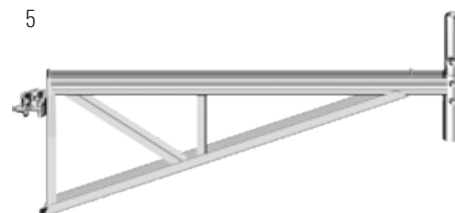

6



7



8

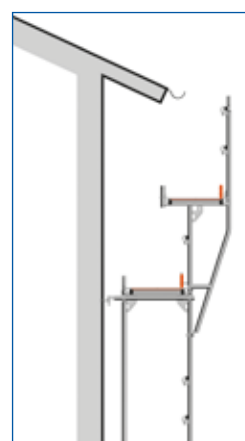

Pos.	Omschrijving Désignation	Afmetingen / Dimensions L [m] x B [m] x H [m]			SW	Gewicht Poids [kg]	VE ex.	Artikelnr. No. d'article	Stuksprijs Prix unitaire [€]		
1	Inhaakconsole, U-oplegging Console à accrocher, appl. U Hook-up U-console		0.22			1.3	250	1746/022 📦	39,80		
			0.36			1.6	250			1746/036 📦	40,60
2	Console zonder pen, U-oplegging Console universelle sans goujon, appl. U U-console bracket, without spigot		0.22		22	2.8	100	1744/022 📦	36,60		
			0.36			3.5	125			0709/523 📦	45,40
3	Console met pen, U-oplegging Console universelle, appl. U U-console bracket		0.36		22	3.5	125	1745/322 📦	40,60		
			0.50			5.8	50			1744/522 📦	53,10
			0.73			6.4	100			1744/722 📦	53,80
4	Console versterkt, U-oplegging Console universelle renforce, appl. U U-console bracket, reinforced		0.73		22	8.8	40	1745/722 📦	91,50		
5	Console 1.09 m, U-oplegging Console universelle 1.09 m, appl. U U-console bracket, 1.09 m		1.09		22	9.6	30	1745/122 📦	121,70		
6	Universele U-vlonderborging Joint de sécurité universel application-U Universal U-lift-off preventer	0.28				1.0	50	2635/001 📦	37,70		
7	Vlonderborging Joint de sécurité Lift-off preventer		0.50			1.3	250	1743/050 📦	16,20		
			0.73			1.5	500			1743/073 📦	17,90
			1.09			2.3	50			1743/109 📦	23,20
8	Overstekconsole (0.36 m) 1.00 m x 0.73 m U-oplegging Console en saillie, (0.36 m) 1.00 m x 0.73 m appl. U Eaves, (0.36 m) 1.00 m x 0.73 m, U-bracket		0.73	1.00		14.8	50	1718/100 📦	150,30		
9	Aluminium dakladderconsole 0.73 m U-oplegging Console aluminium pour échelle toiture 0.73 m appl. U Aluminium roofstairs console 0.73 U-application		0.73			6.5		9840/073 📦	225,40		

9



[NL/FR Aluminium dakladderconsole/
console échelle toiture en aluminium](#)



SW Sleutelwijdte
Ouverture de clé
Wrench size

22* Ook met 19 mm
Aussi avec 19 mm
Also in 19 mm

VE Verpakkingseenheid
Unité d'emballage
Packaging unit

📦 Op aanvraag
Sur demande
On request

📦 Voorraadartikel
Article en stock
Stock item

📦 Nettoprijs
Prix net
Netto price

▶ Prijs op aanvraag
Prix sur la demande
Price on demand

Verankerung en borging

Ten behoeve van de borging en verankerung zijn de volgende mogelijkheden beschikbaar.

Borgpen voor het borgen van stelramen en leuningstijlen tegen ongewenst tillen of kantelen en het borgen van de vloer hieronder in de bovenste slag of meerdere slagen.

De afstandhouder wordt met 2 koppelingen aan beide staanderbuizen gemonteerd.

Het isolatiemuuranker bevordert de overbrenging van grote, evenwijdig aan de gevel verlopende krachten. Per muuranker benodigd: 1 stuks ankerplaat, 2 stuks draadstang, 2 stuks stokeind, 4 stuks borgmoer, 2 stuks kunststof plug, 2 stuks huls op maat gesneden, 2 stuks doppen voor afwerking ankergat.

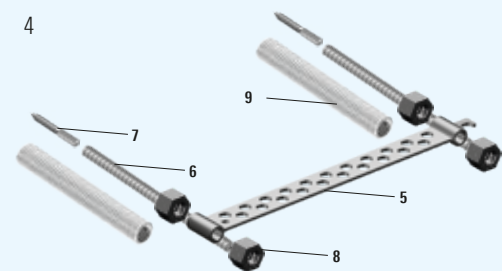

Puinvangconsole voor bescherming tegen vallende voorwerpen. Horizontaal dienen twee vlonders 0,61 m breed en schuin een vlonder 0,61 m en een vlonder 0,32 m geplaatst te worden.

Différentes possibilités sont disponibles pour la sécurité et l'ancrage.

La goupille queue de cochon permet de sécuriser les cadres et les supports garde-corps contre le soulèvement ou le basculement accidentel et de sécuriser le plancher inférieur du ou des niveaux supérieurs.

Le tendeur est fixé à l'aide de 2 colliers aux deux tubes de montants.

L'ancrage mural isolant améliore la transmission de forces importantes, parallèles à la façade.

Les éléments suivants sont nécessaires pour réaliser un ancrage mural : 1 plaque d'ancrage, 2 barres d'ancrage, 2 écrous, 4 contre-écrous, 2 chevilles, 2 gaines synthétiques coupées sur mesure, 2 bouchons pour la finition du trou d'ancrage.

Le pare gravois permet de garantir la protection contre la chute d'objets. Il convient de placer deux planchers d'une largeur de 0,61 m horizontalement et un plancher d'une largeur de 0,61 m et un plancher d'une largeur de 0,32 m en oblique.



[NL WDVS Isolatiemuuranker](#)



[FR WDVS Ancrage mural isolant](#)

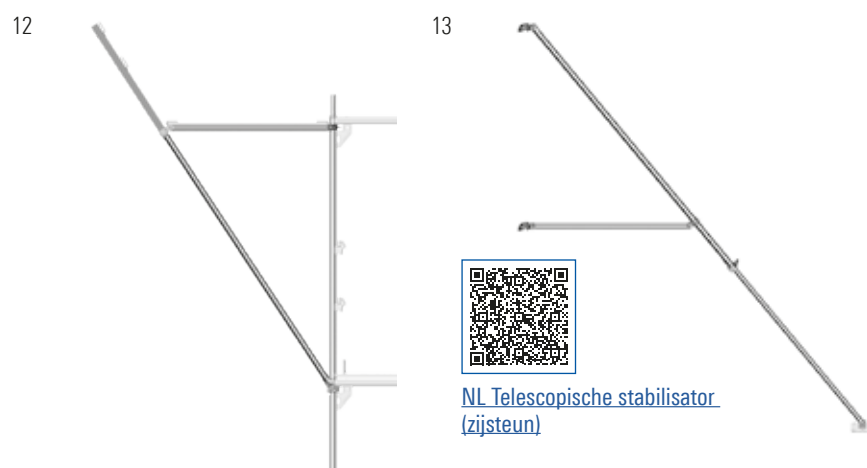
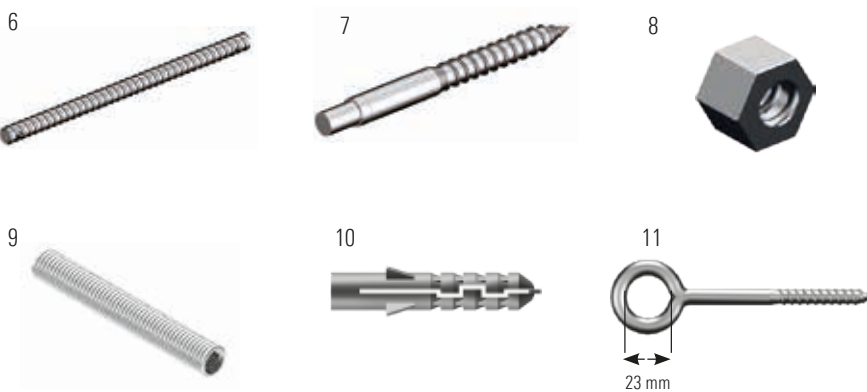

[NL Telescopische stabilisator \(zijsteun\)](#)

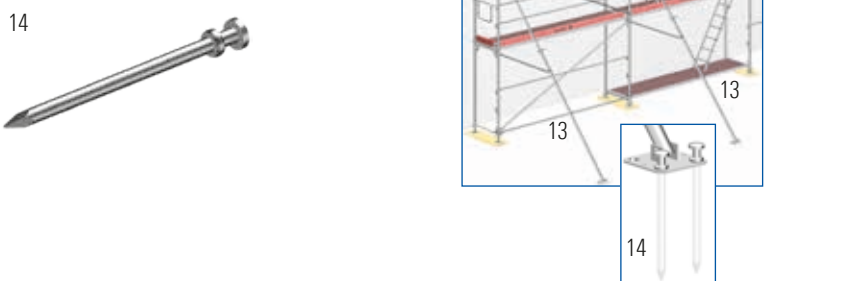

Pos.	Omschrijving Désignation	Afmetingen / Dimensions L [m] x B [m] x H [m]			SW	Gewicht Poids [kg]	VE ex.	Artikelnr. No. d'article	Stuksprijs Prix unitaire [€]
1	Borgpen, rood Goupille queue de cochon, rouge Locking pin, red					0.1	100	9500/005	1,64
2	Borgclip Ø48.3 mm Goupille-clip Ø48.3 mm Spring clip Ø48.3 mm					0.1	20	1250/000	2,40
3	Afstandhouder, ankerbuis Tendeur, ancrage Spacer, wall tie	0.38				1.6	250	1754/038	13,80
		0.70				2.8	50	1754/069	19,60
		0.95				3.7	50	1754/095	21,30
		1.45				5.7	50	1754/145	29,00
4	Isolatiemuuranker 600 compleet Ancrage mural isolant 600 complet Isolation anchor 600 complete	0.60				5.5	180	4000/600	150,30
5	Overbruggingsplaat 0.60 m t.b.v. isolatiemuuranker Poutre ancre 0.60 m Tie beam 0.60 m	0.60				2.5	300	4000/200	70,40
6	Draadstang 0.38 m t.b.v. isolatiemuuranker Barre ancre 0.38 m Tie rod 0.38 m	0.38				1.0	10	4000/122	25,31
7	Stokeind M12 125 mm t.b.v. isolatiemuuranker Eitcs ecrou 125 mm Etics hanger bolt 125 mm	0.125				0.1	25	4000/127	2,80
8	Dywidag borgmoer SW36x30 mm Contre-ecrou M36x30 mm Lock nut SW36x30 mm				36	0.2	20	2671/132	5,83
9	Flexibele kunststof mantelbuis 32 x 24.9 mm zelf op maat te maken Tuyau de gaine en plastique flexible 32 x 24.9 mm, faites vous même sur mesure Flexible plastic casing pipe 32 x 24.9 mm, tailor-made by yourself								
10	Kunststofplug Cheville Expanding plug	14 mm	70 mm			0.2	25	4008/072	0,40
		14 mm	100 mm			0.2	25	4008/102	0,46
		14 mm	135 mm			0.2	25	4008/137	0,60
11	Ringschroef Vis avec anneau Ring bolt	12 mm	95 mm			0.2	10	4009/097	1,95
		12 mm	120 mm			0.2	10	4009/122	2,10
		12 mm	190 mm			0.3	10	4009/192	2,42
		12 mm	230 mm			0.3	10	4009/232	2,70
		12 mm	300 mm			0.4	10	4009/302	3,60
		12 mm	350 mm			0.5	10	4009/352	4,20
		12 mm	400 mm			0.6	10	9500/400	4,86
12	Puinvangconsole Pare gravois Fan support (rubble catching console)				22	18.9	20	1773/022	200,00
13	Stabilisator (zijsteun), telescopisch 3.3 - 6.0 m Stabilisateur, télescopique réglable 3.3 - 6.0 m Scaffolding support, telescoping 3.3 - 6.0 m					28.4	20	4032/600	233,90
14	Aardnagel D24 x 470 mm Clou stabilisateur, dia. 24 mm Peg solid dia. 24 mm					1.8	500	4032/100	12,50

SW Sleutelwijdte
Ouverture de clé
Wrench size

22* Ook met 19 mm
Aussi avec 19 mm
Also in 19 mm

VE Verpakkingseenheid
Unité d'emballage
Packaging unit

Op aanvraag
Sur demande
On request

Voorraadartikel
Article en stock
Stock item

Nettoprijs
Prix net
Netto price

Prijs op aanvraag
Prix sur la demande
Price on demand

Bordestrappen

Het betreden van steigers buiten de steigervloer om via een bordestrap biedt meer veiligheid, comfort en snelheid tijdens de klim dan bij ladders. Ook materiaaltransport is eenvoudiger dan bij trappen.

De trapopgang wordt met behulp van verbindingsovergangen met de hoofdsteiger verbonden. Het U-profiel in deze koppeling is het steunpunt voor een 0,19 m brede afdichtingsvlonder.

De "Comfort" bordestrap beschikt over versterkte wangen en trapprofielen. Het lopen op de trap wordt duidelijk aangenaam vanwege de 175 mm brede, geribbelde treden en de grotere stijfheid van de wangen.

Trapleuning, binnenleuning en omloopleuning bieden afscherming van de trap.

De trapleuningstaander (7) wordt gebruikt voor het monteren van de leuning op de bovenste vloer.

Het afsluitstuk steigerbordestrap (11) is toepasbaar bij boven elkaar liggende bordestrappen van 2.57 m of 3.07 m.



Permettre un accès aux échafaudages, sans empiéter sur l'espace de travail, via la volée d'escalier offre plus de sécurité, de confort et de rapidité que la montée par les échelles. Le transport de matériel est également facilité par les escaliers.

La volée d'escalier est fixée à l'échafaudage principal au moyen de colliers de raccord. Le profil en U de ce collier constitue le point d'appui d'un plancher d'étanchéité de 0,19 m de largeur.

La volée d'escalier «Comfort» est munie de limons et de profils de marche renforcés. L'utilisation de l'escalier est nettement plus agréable grâce aux larges marches striées de 175 mm et à la rigidité accrue des limons.

Les rampes d'escalier, garde-corps intérieurs et mains courantes complètent la protection de la volée d'escalier.

Le support de garde-corps (7) est utilisé pour le montage du garde-corps au niveau supérieur.

La trappe d'arrêt de volée d'escalier (11) peut être utilisée avec des volées d'escaliers de 2,57 m ou 3,07 m de hauteur placés les uns au-dessus des autres.

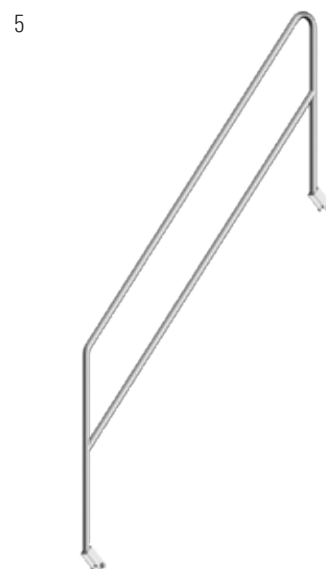
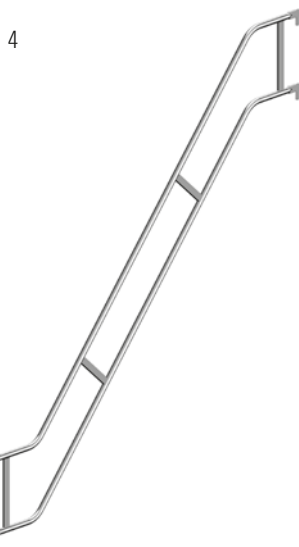
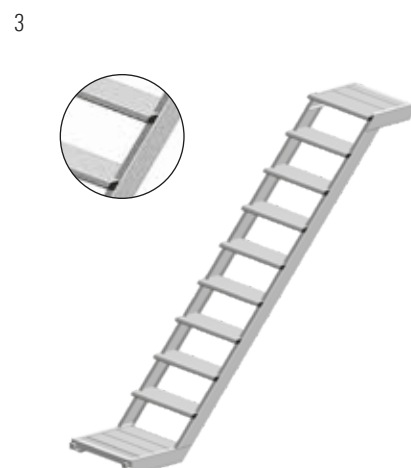
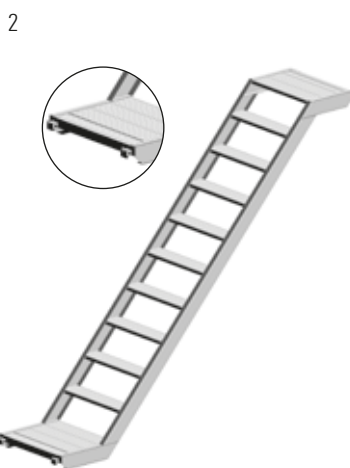
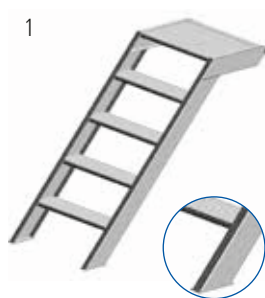

Pos.	Omschrijving Désignation	Afmetingen / Dimensions L [m] x B [m] x H [m]			SW	Gewicht Poids [kg]	VE ex.	Artikelnr. No. d'article	Stuksprijs Prix unitaire [€]
1	Aluminium bordestrap met voetplaat 0.64 m, U-oplegging Volée d'escalier en aluminium avec palier 0.64 m, application-U Aluminum platform stair with footplate, 0.64 m, U-application	1.30	0.64	1.00		11.5	10	1753/003 📦	299,80
2	Aluminium bordestrap 0.64 m, U-oplegging Volée d'escalier en aluminium avec palier 0.64 m, application-U Aluminum platform stair, 0.64 m, U-application	2.57	0.64	2.00		21.9	10	1753/257 📦	445,90
		3.07	0.64	2.00		26.3	10	1753/307 ⌚	569,20
		3.07	0.64	2.80		32.0	10	0735/139 📦	845,10
3	Aluminium bordestrap 0.64 m COMFORT, U-oplegging Volée d'escalier en aluminium avec palier 0.64 m COMFORT, application-U Aluminum platform stair, 0.64 m COMFORT, U-application	2.57	0.64	2.00		27.0	10	1755/257 📦	538,10
		3.07	0.64	2.00		32.0	10	1755/307 ⌚	635,60
4	Bordestrapleuning buitenzijde Rampes d'escalier de volée d'escalier Platform stair guardrail	2.57		2.00		16.1	30	1752/257 📦	140,00
		3.07		2.00		17.6	30	1752/307 ⌚	146,80
		3.07		2.80		19.4	30	0735/140 📦	171,50
5	Binnenleuning bordestrap, Garde-corps intérieure de volée d'escalier, Internal guardrail for platform stairs,			2.00	19	13.5	20	1752/007 📦	145,10
				1.00	19	7.8	20	1752/011 📦	116,20
				2.80	19	15.3	20	0737/599 📦	156,70
6	Omloop-binnenleuning bordestrap Garde corps intérieure de main courante Walk around internal guardrail for platform stairs	1.00		0.50	19	6.2	40	1752/004 📦	77,10
7	Trapleuningstaander Support de garde-corps Banister stand			1.10	19	5.1	50	1752/006 📦	50,10
8a	U-beginligger tbv bordestrap met verbindingskoppeling U-support plancher pour volée U-starter transom for platform stairs	0.73			19	5.4	50	1752/073 ⌚	84,30
8b	U-beginligger tbv bordestrap met draaikoppeling U-support plancher pour volée U-starter transom for platform stairs	0.73			19	5.3	50	1752/081 ⌚	84,30
9	Bordesconsole Console palier Platform console	0.50	0.50		19	8.6	35	1752/500 ⌚	114,10
10	Binnenleuning bordesafscherming boven Garde-corps intérieure de volée supérieure Internal guardrail platformprotection top side			1.00	19	9.9	20	1752/009 📦	149,60
11	Afsluitluik steigerbordestrap La trappe d'arrêt de volée d'escalier Stop hatch platform stairs	1.84	0.53	0.06		12.1	30	1753/019 ⌚	397,20

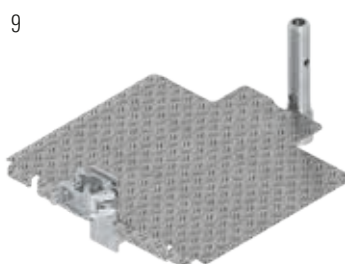

SW Sleutelwijdte
Ouverture de clé
Wrench size

22* Ook met 19 mm
Aussi avec 19 mm
Also in 19 mm

VE Verpakkingseenheid
Unité d'emballage
Packaging unit

⌚ Op aanvraag
Sur demande
On request

📦 Voorraadartikel
Article en stock
Stock item

⊖ Nettoprijs
Prix net
Netto price

▶ Prijs op aanvraag
Prix sur la demande
Price on demand

Koppelingen

Steigerkoppelingen voor het monteren van schoren, ankers en accessoires.

Koppelingen met grove schroefdraad besparen op montagetijd en draad vervuult minder snel.

Voor het realiseren van koppelingen, leuning, diagonalen, verankering e.d. waarvoor geen standaard materialen beschikbaar zijn worden gestandaardiseerde, stalen of aluminium steigerbuizen $\varnothing 48,3$ mm toegepast. Leverbaar in diverse lengtes. Tusseliggende maten kunnen bij bestelling worden opgegeven. Hiervoor wordt de eerst volgende lengte in rekening gebracht.

Gewone schroefdraad / Filetage normal



Grove schroefdraad / Filetage grossier

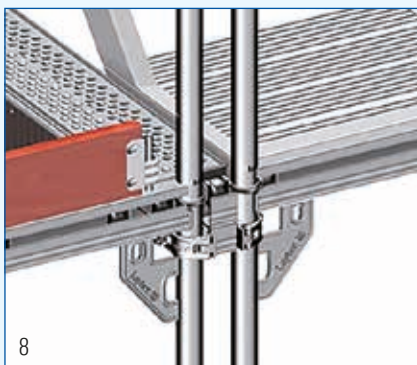

8

Les colliers d'échafaudage permettent le montage d'étais, d'ancrages et d'accessoires.

Les colliers avec filetage grossier permettent d'économiser du temps lors du montage et le fil pollue moins vite.

Les raccords, garde-corps, diagonales, ancrages et autres, pour lesquels aucun matériel n'est disponible par défaut, peuvent être réalisés au moyen de tubes d'échafaudage standard, en acier ou en aluminium, d'un diamètre de $\varnothing 48,3$ mm. Disponibles en plusieurs longueurs. Des tailles intermédiaires peuvent être spécifiées au moment de la commande. À cet égard, la prochaine longueur disponible sera facturée.

1



2



3



4



5



6



7



8



9



10

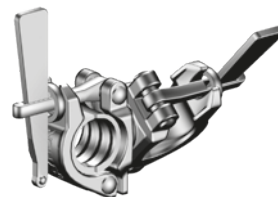

11



Pos.	Omschrijving Désignation	Afmetingen / Dimensions L [m] x B [m] x H [m]			SW	Gewicht Poids [kg]	VE ex.	Artikelnr. No. d'article	Stuksprijs Prix unitaire [€]
1	Kruiskoppeling EN74-1 RA BB C3 M Collier orthogonal EN74-1 RA BB C3 M Double coupler EN74-1 RA BB C3 M				22	1.3	25	4700/022 📦	12,00
1	Kruiskoppeling met grove schroefdraad EN74-1 RA BB C3 M Collier orthogonal avec filetage grossier EN74-1 RA BB C3 M Double coupler with coarse thread EN74-1 RA BB C3 M				22	1.3	25	4777/022 📦	12,20
2	Draaikoppeling EN74-1 SW B C3 M Collier orientable EN74-1 SW B C3 M Swivel coupler EN74-1 SW B C3 M				22	1.5	25	4702/022 📦	14,80
2	Draaikoppeling met grove schroefdraad EN74-1 SW B C3 M Collier orientable avec filetage grossier EN74-1 SW B C3 M Swivel coupler with coarse thread EN74-1 SW B C3 M				22	1.5	25	4778/022 📦	15,10
3	Kantplankkoppeling Collier fixe plinthe Half coupler with toe board bolt				22	1.0	25	4708/022 📦	19,60
4	Kruiskoppeling met spie Collier orthogonal à clavette Wedge double coupler					1.6	25	4727/000 📦	34,20
5	Draaikoppeling met spie Collier orthogonal à clavette Wedge swivel coupler					1.8	25	4728/000 📦	35,10
6	Halve koppeling met spie Demi collier à clavette Half coupler with wedge					0.9	25	4729/000 🕒	16,40
7	Parallelkoppeling Collier parallèle Parallel Coupler				22	1.3	25	0700/173 📦	22,90
8	Verbindingskoppeling, U-oplegging Console à accrocher, application-U Hook-up console, U-application	0.115			22	2.0	25	1752/022 📦	45,40
9	Halve koppeling met hoekankerplaat Demi collier avec cornière en acier Half coupler with eye bolt and angled profile				22	2.0	25	0722/633 📦	26,90
10	Spindelkoppeling draaibaar met spie Collier réglable orient avec clavette Wedge spindle swivel coupler					1.8	25	4735/000 📦	38,90
11	Steigerbuis staal conform EN 39 Tube d'échafaudage en acier accord EN 39 Scaffolding tube, steel to EN 39	1.00 2.00 3.00 4.00 5.00 6.00				3.5 7.0 10.5 14.0 17.5 21.0		9600/100 📦 9600/200 📦 9600/300 📦 9600/400 📦 9600/500 📦 9600/600 📦	13,56 27,05 40,55 54,18 67,67 81,22
11	Steigerbuis, aluminium Tube d'échafaudage en aluminium Scaffolding tube, Aluminum	1.00 2.00 3.00 4.00 5.00 6.00				1.2 2.3 3.5 4.6 5.8 6.9		9601/100 📦 9601/200 📦 9601/300 📦 9601/400 📦 9601/500 📦 9601/600 📦	13,08 26,25 39,26 52,29 65,24 78,40

SW Sleutelwijdte
Ouverture de clé
Wrench size

22* Ook met 19 mm
Aussi avec 19 mm
Also in 19 mm

VE Verpakkingseenheid
Unité d'emballage
Packaging unit

🕒 Op aanvraag
Sur demande
On request

📦 Voorraadartikel
Article en stock
Stock item

🔵 Nettoprijs
Prix net
Netto price

▶ Prijs op aanvraag
Prix sur la demande
Price on demand

Tralieliggers

Blitz tralieliggers worden met de ogen over de pennen van de stelramen geplaatst. De ondergording dient met behulp van tralieliggerkoppelingen aan de staanderbuis gemonteerd te worden.

De tralieliggerkorteling wordt gebruikt voor het leggen van vloeren tussen de tralieliggers.

De U-korteling wordt gebruikt voor het maken van tussenslagen.

Voor het verkleinen van de vakmaat ten behoeve van puntaken kan de dubbele ligger in combinatie met de pen voor Blitz stelraam worden toegepast.



Combinatie systeemmaten bij een tralieligger van 5.32 m.
Combinaison de dimensions du système avec une poutre en treillis de 5.32 m.

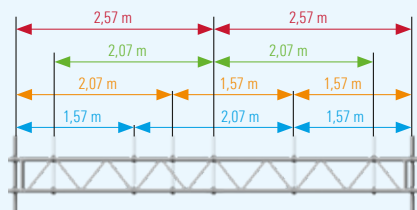

Combinatie systeemmaten bij een tralieligger van 6.32 m.
Combinaison de dimensions du système avec une poutre en treillis de 6.32 m.

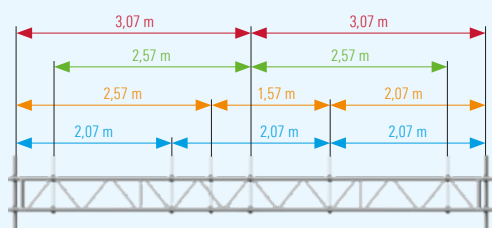

Les poutres en treillis Blitz sont fixées en positionnant les œilletons sur les goujons des cadres. La traverse inférieure doit être montée à l'aide de colliers de liaison de poutres au tube du montant.

Le collier de liaison de poutres est utilisé pour poser des planchers entre les poutres en treillis.

Le support-plancher U est utilisé pour réaliser des niveaux intermédiaires.

Pour réduire la travée dans le cas de toitures en pointe, la double lisse peut être utilisée en combinaison avec le goujon pour cadre Blitz.

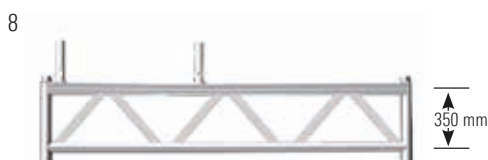
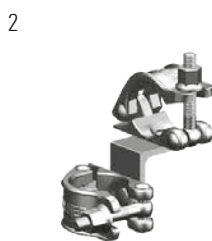
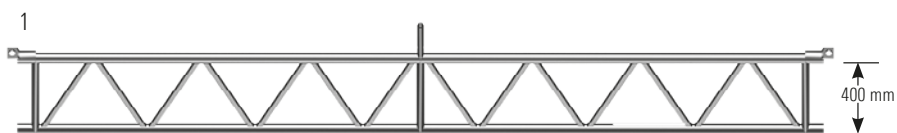

NL Blitz Aluminium basisverbreder

Pos.	Omschrijving Désignation	Afmetingen / Dimensions L [m] x B [m] x H [m]			SW	Gewicht Poids [kg]	VE ex.	Artikelnr. No. d'article	Stuksprijs Prix unitaire [€]
1	Blitz LW tralieligger met pen 5.14 m (2x2.57 m) Blitz poutre en treillis LW avec goujon 5.14 m (2x2.57 m) Blitz Lattice beam LW 5.14 m with spigot (2x2.57 m)	5.14		0.40		46.4	20	1781/514 📦	327,10
1	Blitz LW tralieligger met pen 6.14 m (2x3.07 m) Blitz poutre en treillis LW avec goujon 6.14 m (2x3.07 m) Blitz Lattice beam LW 6.14 m with spigot (2x3.07 m)	6.14		0.40		53.9	20	1781/614 📦	374,10
1	Blitz LW tralieligger met pen 7.71 m (3x2.57 m) Blitz poutre en treillis LW avec goujon 7.71 m (3x2.57 m) Blitz Lattice beam LW 7.71 m with spigot (3x2.57 m)	7.71		0.40		67.2	20	1781/771 📦	541,30
1	Blitz tralieligger aluminium met pen 5.14 m (2x2.57 m) Blitz poutre en treillis aluminium avec goujon 5.14 m (2x2.57 m) Blitz lattice beam Aluminum 5.14 m with spigot (2x2.57 m)	5.14		0.40		22.5	20	1767/514 📦	495,70
1	Blitz tralieligger aluminium met pen 6.14 m (2x3.07 m) Blitz poutre en treillis aluminium avec goujon 6.14 m (2x3.07 m) Blitz lattice beam Aluminum 6.14 m with spigot (2x3.07 m)	6.14		0.40		26.4	20	1767/614 📦	552,80
2	Tralieliggerkoppeling Collier de liaison des poutres Lattice beam coupler				22	1.6	25	4720/022 📦	33,90
3	Tralieligger U-korteling U-porte-plancher pour poutre en treillis U-ledger for lattice beam	0.73				3.1	42	4923/073 📦	40,60
4	Tralieligger T16 LW (systeemmaten) Poutre en treillis T16 LW Lattice beam T16 LW	1.50 2.25 3.25 4.25 5.32 6.32		0.40 0.40 0.40 0.40 0.40 0.40		17.8 21.8 30.9 40.0 49.5 59.0	40 40 40 40 40 40	0732/022 📦 4925/225 📦 4925/325 📦 4925/425 📦 4925/532 📦 4925/632 📦	120,80 160,50 203,30 247,40 305,90 349,80
5	U-hulpkorteling met pen voor systeemvrije tralieligger Porte-plancher avec goujons pour poutre en treillis St. Interm. transom for lattice beam with pen	0.73				6.5	50	4924/073 📦	80,60
6	Alu dubbele U-ligger 2.57 m Pourtrelle profil-U 2.57 m Alu bridging U-ledger 2.57 m	2.57				8.5	40	1775/257 📦	251,60
6	Alu dubbele U-ligger 3.07 m Pourtrelle profil-U 3.07 m Alu bridging U-ledger 3.07 m	3.07				9.7	40	1775/307 📦	265,00
7	Pen voor Blitz stelraam Goujon pour Blitz cadre Spigot for Speedy frame		0.19		19	1.8	250	1775/000 📦	32,80
8	Aluminium basisverbreder 1.57-0.73 m Alu elargissement de base 1.57-0.73 m Base enlargement, Aluminum 1.57-0.73 m	1.57		0.35		7.0		9400/160 📦	203,81

SW Sleutelwijdte
Ouverture de clé
Wrench size

22* Ook met 19 mm
Aussi avec 19 mm
Also in 19 mm

VE Verpakkingseenheid
Unité d'emballage
Packaging unit

📦 Op aanvraag
Sur demande
On request

📦 Voorraadartikel
Article en stock
Stock item

📦 Nettoprijs
Prix net
Netto price

📦 Prijs op aanvraag
Prix sur la demande
Price on demand

Afzettingen

Voor het duidelijk afzetten van de Blitz steiger zijn verschillende snel te monteren, verzinkte stalen onderdelen met rood-witte reflecterende folie van reflectieklasse 2 beschikbaar.

De **vakafzetting met signalering** wordt in de leuning-klemmen geplaatst. Zijafzetting wordt gemonteerd in 1 leuningkast en een halve koppeling. De afzetting passagestelraam is voorzien van 2 halve koppelingen.

De **Layher compacte plat dakrandbeveiliging** is gemaakt om het risico van vallen vanaf een plat dak tijdens het uitvoeren van werkzaamheden te voorkomen. De ruimte is slechts een strook van 0.80 m, zodat het dak maximaal benut kan worden voor het plaatsen van zonnepanelen of andere installaties. Het voldoet bij correcte plaatsing en gebruik aan de eisen voor een randbeveiliging op een plat dak EN13374 Class A (max. 10 graden helling). Als leuning kunnen dubbele of enkele leuningen van Blitz toegepast worden.

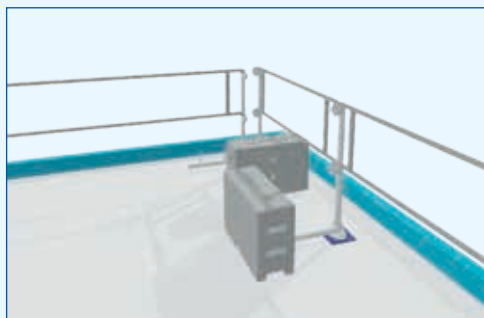

Afin de protéger clairement l'échafaudage Blitz, différents éléments en acier galvanisé, faciles à monter et munis d'un film réfléchissant blanc et rouge de classe de réflexion 2, sont disponibles.

En fonction des circonstances locales, un **marquage de portail** peut s'avérer nécessaire en cas de hauteur de passage rabaisée, par exemple, dans le cas de passages sous les échafaudages. Le barrage longitudinal avec marquage est placé dans les pièces de serrage des garde-corps. Le barrage transversal est monté à l'aide d'un logement pour garde-corps et un demi-collier. Le barrage porte est muni de 2 demi-colliers.

La **protection pour rive de toiture plat compacte Layher** a été développée afin de prévenir le risque de chute d'un toit plat pendant l'exécution de travaux. L'espace requis ne dépasse pas les 0.80 m, de sorte que le toit puisse être utilisé au maximum pour le placement de panneaux solaires ou d'autres installations. Si placé et utilisé correctement, le dispositif répond aux exigences imposées à une protection pour rive de toiture plat EN13374 Classe A (inclinaison de max. 10 degrés). En guise de garde-corps, il est possible d'utiliser des garde-corps doubles ou simples des échafaudages Blitz.

1

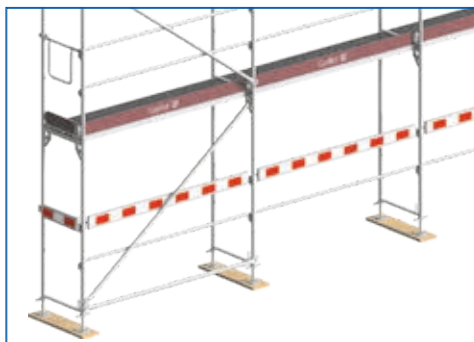

2



3



4



13



[NL Leuningklem dakrandbeveiliging](#)



[FR Protection pour rive de toiture avec fixation pour garde-corps](#)

5



6

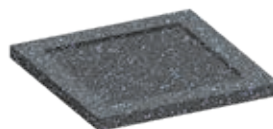

7



8



9



[NL Compacte plat dakrandbeveiliging](#)



[FR Protection compacte pour rive de toiture plat](#)

10



11



12



Pos.	Omschrijving Désignation	Afmetingen / Dimensions L [m] x B [m] x H [m]			SW	Gewicht Poids [kg]	VE	Artikelnr. No. d'article	Stuksprijs Prix unitaire [€]
1	Vakafzetting met signalering	2.57				5.6	70	1787/257	103,00
	Barrage longitudinal avec marquage	3.07				6.5	70	1787/307	114,80
	Barrier longitudinal								
2	Zijafzetting stelraam 0.73 m		0.73			2.5	50	1788/070	95,20
	Barrage de traverse 0.73 m								
	Barrier transverse 0.73 m								
3	Afzetting passagelraam 1.50 m	1.50				5.3	70	1788/150	119,90
	Barrage porte 1.50 m								
	Portal barrier 1.50 m								
4	Kunststof bescherming voor leuningkastje					0.1	10	1710/004	4,77
	Couverture pour boîtier								
	Cover for wedge housing								
5	Baluster compacte dakrandbeveiliging					2.8	20	9830/002	162,03
	Poutre d'avant-toit avec support garde-corps								
	Flat roof guardrail post compact								
6	Rubber slof, zwart/blauw	0.20	0.20			0.4	10	9810/013	4,93
	Plaque de protection caoutchouc pour socle réglable, noir/bleu								
	Base plate, rubber, black/blue								
7	Kunststof ballastblok 19 kg	0.69				21.2	50	2666/060	27,40
	Bloc de lest en matière synthétique 19 kg								
	Flat roof ballast 19 kg								
8	Kantplankkoppeling				22	1.0	25	4708/022	19,60
	Collier fixe plinthe								
	Half coupler with toe board bolt								
9	Draaikoppeling + 2 wartelmoeren					1.7	25	9800/004	30,16
	Collier orientable avec 2 écrous de serrage								
	Swivel coupler with 2 hand nuts								
10	Enkele leuning, staal	1.57				2.9	140	1725/157	20,10
	Garde-corps simples en acier	2.07				3.8	140	1725/207	21,50
	Guardrail, steel	2.57				4.7	140	1725/257	23,10
		3.07				5.6	140	1725/307	24,60
11	Dubbele leuning, staal	1.57	0.50			7.9	70	1728/157	50,20
	Garde-corps double en acier	2.07	0.50			10.5	70	1728/207	54,50
	Double guardrail, steel	2.57	0.50			12.4	70	1728/257	57,80
		3.07	0.50			14.1	70	1728/307	66,50
12	Aluminium dubbele leuning	1.57	0.50			3.5	50	1732/157	72,90
	Garde-corps double en aluminium	2.07	0.50			4.6	50	1732/207	98,70
	Double guardrail, aluminum	2.57	0.50			5.8	50	1732/257	108,30
		3.07	0.50			6.7	50	1732/307	124,80
13	Leuningklem (16-34 cm)	0.58				7.0	40	4015/100	97,90
	Fixation pour garde corps (16-34 cm)								
	Railing clamp (16-34 cm)								
14	Leuningbaluster t.b.v. leuningklem 0.89 m (staal)	0.89				4.7	50	4015/101	33,30
	Balustre pour collier de fixation 0.89 m (acier)								
	Guardrailpost for edge protection clamp 0.89 m (steel)								

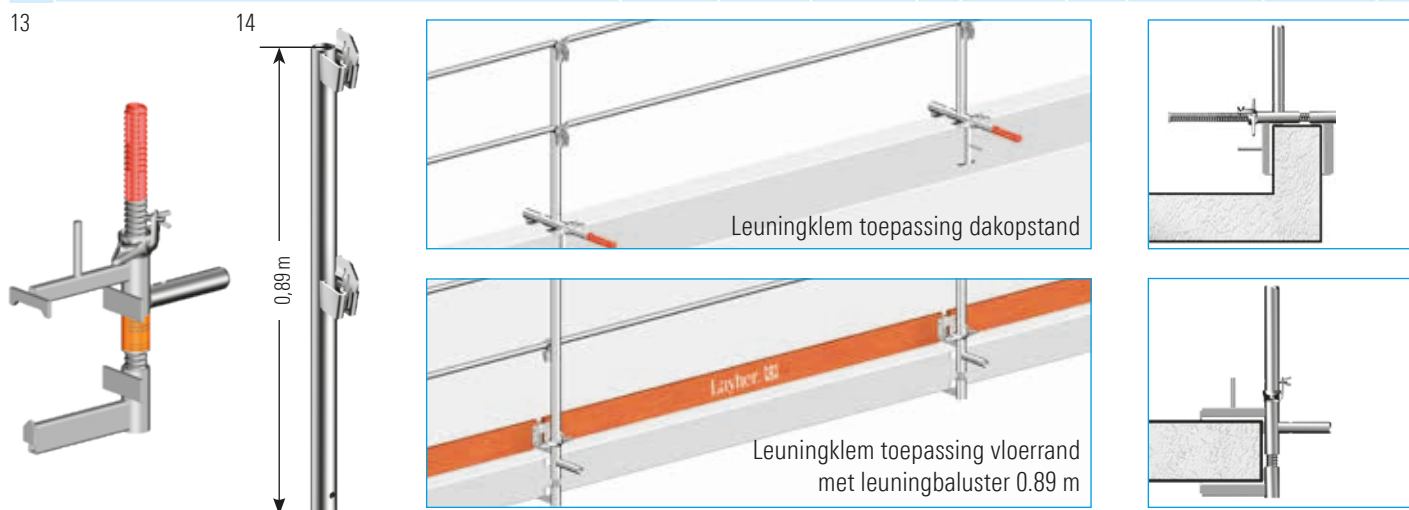

SW Sleutelwijdte
Ouverture de clé
Wrench size

22* Ook met 19 mm
Aussi avec 19 mm
Also in 19 mm

VE Verpakkingseenheid
Unité d'emballage
Packaging unit

⌚ Op aanvraag
Sur demande
On request

📦 Voorraadartikel
Article en stock
Stock item

⊖ Nettoprijs
Prix net
Netto price

▶ Prijs op aanvraag
Prix sur la demande
Price on demand

Gereedschap

Voor de montage van steigers zijn de verschillende gereedschappen beschikbaar.

Voor het markeren van de status van de steiger wordt een steigerlabel toegepast. Voor het plaatsen van dit label is een etui beschikbaar.



Plusieurs outils sont disponibles pour le montage des échafaudages.

Une étiquette d'avertissement (Scafftag) est utilisée pour indiquer l'état de l'échafaudage. Une poche est disponible pour le placement de cette étiquette d'avertissement.

1



2



3



4



5



6



Transport en hijsmiddelen

Voor het hijsen van steigermateriaal kan gebruik worden gemaakt van handbediende hijs hulpmiddelen. Aan de console zwenkbaar (1) voorzien van een console-adapter voor hijswiel (2), kunnen het hijswiel (3) of het hijswiel met valbeveiliging (4) worden gehangen.

Voor het transport van steigermateriaal worden stapelpallets (13, 14) en stapelbakken (10) gebruikt.

In het stelraampallet (7) kunnen tot 20 stelramen worden getransporteerd en deze kan met heftruck of palletwagen worden verplaatst. De borgstang (8) vergrendelt de stelramen aan het pallet, de verankeringsbeugel (9) kan in de leuningkastjes worden geplaatst.

De stapelbakken (10) en gaasbakken (11) zijn voor het transport van kleinere steigeronderdelen.

Stapelpallets voor opslag en vervoer van buizen, stelramen, leuningen, diagonalen en kantplanken. Stapelpallets zijn voorzien van 4 losse staanders die in het basisframe kunnen worden opgeborgen voor ruimte besparing tijdens opslag. Stapelpallets 125 (13) zijn geschikt voor ca. 13 stelramen 0,73 m of 11 robuustvlonders 0,61 m of 24 stalen vlonders 0,32 m.

Bij het universeel pallet (14) kunnen de binnenmaten worden gevarieerd door de 2 steekplaatsen per staander. Stapelpallets kunnen handmatig worden verplaatst door het toepassen van 4 stuks zwenkwiel voor stapelpallet.

Des dispositifs de levage manuels peuvent être utilisés pour hisser le matériel d'échafaudage. Le palan ou le palan avec frein d'arrêt peut être accroché à la console universelle pivotante, munie d'un adaptateur de console pour palan.

Pour le transport du matériel d'échafaudage, des palettes tubulaires et des habillages sont prévus.

La palette porte-cadres permet de transporter jusqu'à 20 cadres et celle-ci peut être déplacée à l'aide d'un chariot élévateur ou d'un porte-palettes. La pince de verrouillage permet de verrouiller les cadres à la palette, l'étrier de retenue peut être placé dans les logements de garde-corps. Les habillages et les palettes grillagées permettent le transport de plus petits éléments d'échafaudage.

Les palettes tubulaires peuvent être utilisées pour l'entreposage et le transport de tubes, de cadres, de lisses, de diagonales et de plinthes. Les palettes tubulaires sont munies de 4 montants amovibles qui peuvent être rangés dans le cadre de base pour économiser de l'espace pendant l'entreposage.

Les palettes tubulaires 125 conviennent pour environ 13 cadres de 0,73 m ou 11 planchers robustes de 0,61 m ou 24 planchers en acier de 0,32 m.

En cas de palette universelle, il est possible de varier les dimensions intérieures grâce aux 2 fentes présentes sur le montant.

Les palettes tubulaires peuvent être déplacées manuellement en utilisant 4 roues pivotantes pour palette tubulaire.

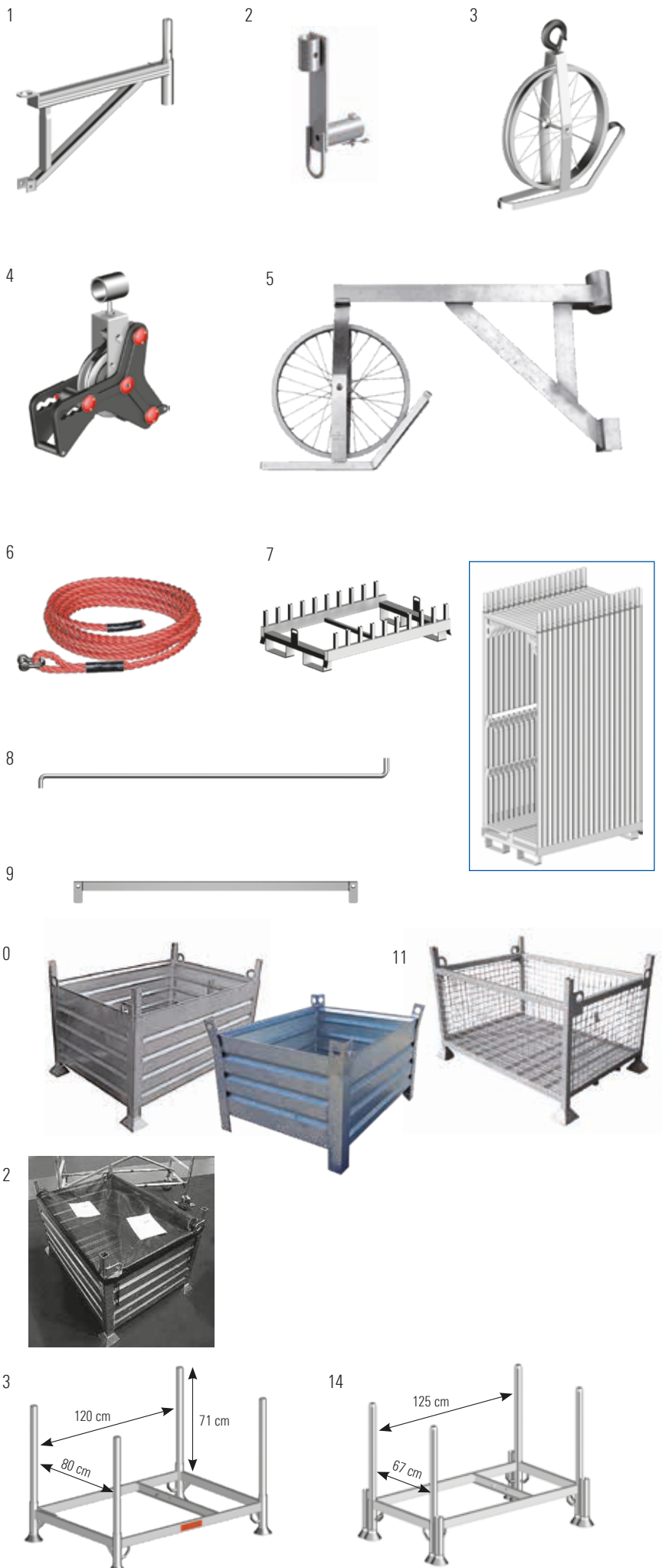

Pos.	Omschrijving Désignation	Afmetingen / Dimensions L [m] x B [m] x H [m]			SW	Gewicht Poids [kg]	VE ex.	Artikelnr. No. d'article	Stuksprijs Prix unitaire [€]	
1	Console zwenkbaar, U-oplegging Console universelle pivotant, appl. U U-console bracket, swiveling	0.73				7.0	80	1744/073	68,30	
2	Console-adapter T16 voor hijswiel Adapteur de console T16 pour palan Console adapter T16 for hoist wheel					1.4	250	4419/003	36,00	
3	Hijswiel Palan Hoist wheel					2.7	48	4419/000	133,70	
4	Hijswiel met valbeveiliging Palan avec frein d'arrêt Hoist wheel with over-run brake					5.0	48	4419/001	265,00	⊖
5	Hijscconsole zwenkbaar incl. hijswiel Console poulie pivotant avec palan Bracket swiveling with hoist wheel					5.1		9800/016	342,91	
6	Touw voor hijswiel La corde pour palan Rope for hoist wheel	20				2.6	40	4419/020	76,90	
		40				4.8	24	4419/040	113,50	
		60				18.5	50	0725/147	265,10	
		80				25.0	12	0722/421	318,80	
7	Stelraampallet 0.73 m vert. (pen) voor 20 ex. Palette porte-cadres à broches pour 20 pcs Assembly frame pin pallet for 20 pcs	1.20				34.0	10	5113/073	282,70	
8	Borgstang Une pince de verrouillage Locking bar	1.20				2.1	500	5113/120	20,70	
9	Verankeringsbeugel 1.12 m Etrier de retenue Locking shackle	1.12				3.1	500	5110/112	23,90	
10	Stapelbak thermisch verzinkt, gecertificeerd Habillage galvanisé à chaud, certifié Piling box, hot-dip galvanized, certified	1.00	0.80	0.50		52.0		9650/012	307,16	⊖
		1.25	0.85	0.50		68.0		9650/004	388,38	⊖
11	Gaaspallet thermisch verzinkt, gecertificeerd Pallette grillagée, galvanisé à chaud, certifié Mesh pallet, hot-dip galvanized, certified	1.25	0.85	0.60		64.0		9650/009	388,38	⊖
12	Afdeknet voor stapelbak of gaaspallet 1.25 x 0.85 m Filet de habillage et palette grillagée 1.25 x 0.85 m Protection net piling box and mesh pallet	1.25	0.85	0.60		0.7		9650/011	50,86	⊖
12	Afdeknet voor stapelbak 1.00 x 0.80 m Filet de habillage 1.00 x 0.80 m Protection net piling box 1.00 x 0.80 m	1.00	0.80	0.45		0.7		9650/013	36,75	⊖
13	Stapelpallet Palette tubulaire Tube pallet	0.85	0.85	0.71		30.8	10	5105/085	232,20	
		1.25	0.85	0.71		32.0	10	5105/125	240,20	
14	Universeel stapelpallet 1.25 m x 0.67 m binnen/0,69 m buiten Palette tubulaire universale 1.25 m x 0.67 intérieur / 0,69 m extérieur Universal tube pallet 1.25 m x 0.67 m inner/0,69 m outer	1.25				45.7	10	5111/125	382,30	

SW Sleutelwijdte
Ouverture de clé
Wrench size

22* Ook met 19 mm
Aussi avec 19 mm
Also in 19 mm

VE Verpakkingseenheid
Unité d'emballage
Packaging unit

Op aanvraag
Sur demande
On request

Voorraadartikel
Article en stock
Stock item

⊖ Nettoprijs
Prix net
Netto price

► Prijs op aanvraag
Prix sur la demande
Price on demand

Afscherming

Voor het afschermen van de werkplek tegen weersinvloeden zijn afschermingen beschikbaar.

Steigerkappen (3) bestaan uit steigerkapframes (1 per stelraam, voorzien van zeilregel voor zeilen aan beide zijde), zeilhouder (2 per vak) en zeilen in verschillende afmetingen. Zeilen worden aan de achterzijde aan een leuning afgespannen.

De steigerkap is instelbaar om naar voren (over een dak) of achteren (strak tegen de gevel) uit te kragen en de richting van het afschot is zelf in te stellen.

Voor het kortstondig afschermen van een klein deel van de steiger wordt de tijdelijke tussenkap (7) gebruikt.



Différentes protections sont disponibles pour protéger le lieu de travail contre les intempéries.

Les systèmes de bâches (3) se composent de supports d'unité de bâche (1 par cadre, muni d'une ligne de bâche pour les 2 bâches latérales), de montants de bâche (2 par travée) et de bâches de différentes dimensions. Les bâches sont tendues à l'arrière au garde-corps.

Le support d'unité de bâche est réglable pour une installation en porte-à-faux vers l'avant (au-dessus d'un toit) ou vers l'arrière (tendue contre la façade) et la direction du support peut être réglée selon la situation.

La bâche temporaire (7) est utilisée pour protéger momentanément une petite partie de l'échafaudage.

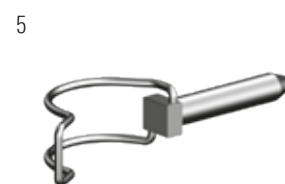
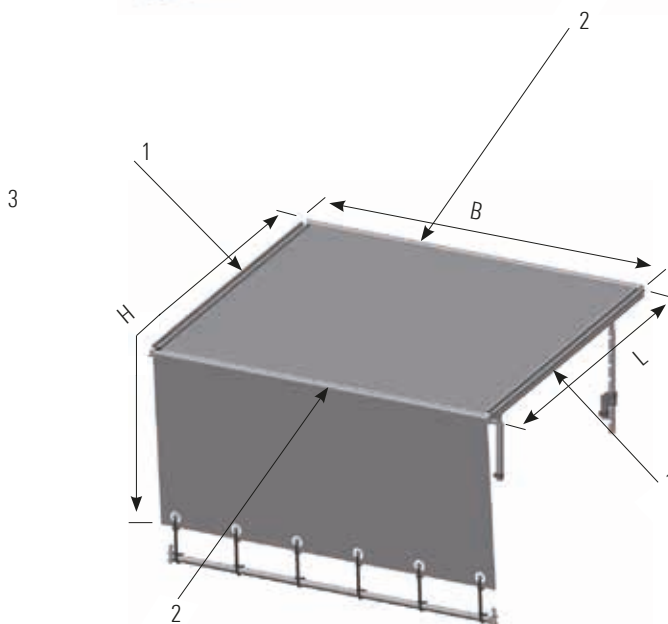

Pos.	Omschrijving Désignation	Afmetingen / Dimensions L [m] x B [m] x H [m]			SW	Gewicht Poids [kg]	VE ex.	Artikelnr. No. d'article	Stuksprijs Prix unitaire [€]
1	Aluminium steigerkapframe	1.50				7.8		9100/150 🇳🇱	236,32
	Support d'unité de bache en aluminium	2.00				9.3		9100/200 🇳🇱	250,63
	Aluminum scaffold cover frame								
2	Zeilhouder	0.73				0.8		9101/073 🇳🇱	25,91
	Montant de bache	1.09				1.2		9101/109 🇳🇱	31,79
	Canvas glider	1.57				1.8		9101/157 🇳🇱	37,51
		2.07				2.4		9101/207 🇳🇱	43,32
		2.57				3.0		9101/257 🇳🇱	49,11
		3.07				3.6		9101/307 🇳🇱	54,86
3	Zeil met rubber spanner	1.50	0.73	2.80		1.0		9102/073 🇳🇱	161,77
	Bache avec boucle en caoutchouc	1.50	1.09	2.80		2.8		9102/109 🇳🇱	178,04
	Canvas cover with rubber band	1.50	1.57	2.80		2.2		9102/157 🇳🇱	202,92
		1.50	2.07	2.80		2.9		9102/207 🇳🇱	216,14
		1.50	2.57	2.80		3.5		9102/257 🇳🇱	229,44
		1.50	3.07	2.80		4.2		9102/307 🇳🇱	248,60
		2.00	0.73	3.30		1.5		9103/073 🇳🇱	190,99
		2.00	1.09	3.30		1.8		9103/109 🇳🇱	208,12
		2.00	1.57	3.30		2.6		9103/157 🇳🇱	223,29
		2.00	2.07	3.30		3.4		9103/207 🇳🇱	238,82
		2.00	2.57	3.30		4.2		9103/257 🇳🇱	245,90
	2.00	3.07	3.30		5.0		9103/307 🇳🇱	271,54	
4	Borgclip Ø 48.3 mm					0.1	20	1250/000 🇳🇱	2,40
	Goupille Ø 48.3 mm								
	Hinged pin Ø 48.3 mm								
5	Borgclip steigerkapframe Ø 60.3 mm					0.1	20	9101/000 🇳🇱	2,29
	Goupille support d'unité de bache Ø 60.3 mm								
	Hinged pin scaffold cover frame Ø 60.3 mm								
6	Rubber spanner 0.40 m met S-haak	0.40				0.1	200	9102/000 🇳🇱	2,16
	Boucle en caoutchouc+crichet-S 0., 40 m								
	Rubber band with S-bracket, 0.40 m								
7	Tijdelijke tussenkap Blitz met console (+0.73 m)	2.07	0.73			6.7		9108/207 🇳🇱	317,68
	Bâche temporaire avec console (+0.73 m)	2.57	0.73			8.0		9108/257 🇳🇱	369,28
	Temporary cover with console (+0.73 m)	3.07	0.73			9.3		9108/307 🇳🇱	417,99
7	Tijdelijke tussenkap Blitz zonder console	2.57	0.73			8.0		9122/257 🇳🇱	342,84
	Bâche temporaire sans console	3.07	0.73			9.3		9122/307 🇳🇱	342,84
	Temporary cover w/o console								

7

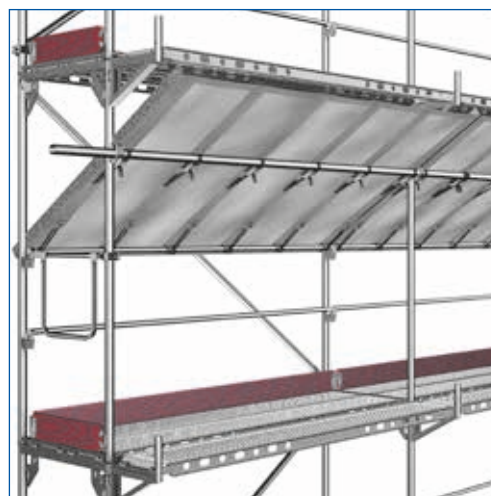

SW Sleutelwijdte
Ouverture de clé
Wrench size

22* Ook met 19 mm
Aussi avec 19 mm
Also in 19 mm

VE Verpakkingseenheid
Unité d'emballage
Packaging unit

🕒 Op aanvraag
Sur demande
On request

📦 Voorraadartikel
Article en stock
Stock item

🔍 Nettoprijs
Prix net
Netto price

▶ Prijs op aanvraag
Prix sur la demande
Price on demand

Montageleuningen

De aluminium montagebaluster in combinatie met de montageleuningen en de montage eindleuning zorgen voor de tijdelijke beveiliging tegen val tijdens de (de-)montage van steigeronderdelen op het telkens bovenste, nog onbeveiligde steigerniveau.

Uitschuiflengtes 1,57/2,07 m van 1,57 m tot 2,90 m,
2,57/3,07 m van 2,20 m tot 3,70 m

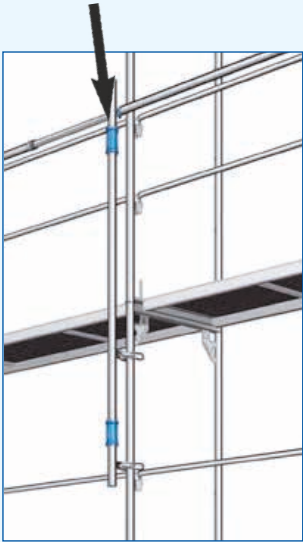

La combinaison du montant garde-corps en aluminium avec les lisses de montage et la main courante fin de montage permet de réaliser une protection antichute temporaire, au niveau supérieur non-sécurisé de l'échafaudage, pendant le (dé)montage des éléments d'échafaudage.

Longueurs d'extension 1,57/2,07 m de 1,57 m à 2,90 m,
2,57/3,07 m de 2,20 m à 3,70 m

1







2



3



Pos.	Omschrijving Désignation	Afmetingen / Dimensions L [m] x B [m] x H [m]		SW	Gewicht Poids [kg]	VE ex.	Artikelnr. No. d'article	Stuksprijs Prix unitaire [€]
1	Montagebaluster T19 met 2 borgpennen voor dubbele leuning, aluminium Montant garde-corps T19 avec 2 goupilles pour double garde corps, aluminium Assembly post T19 with 2 tilting pins for double guardrail, aluminium	2.26			6.0	50	4031/003 	300,00
2	Montageleuning uitschuifbaar, aluminium 1.57 m - 2.07 m Garde-corps de montage extensible, aluminium 1.57 m - 2.07 m Assembly guardrail, adjustable, 1.57 m - 2.07 m aluminium				3.2	50	4030/207 	125,40
2	Montageleuning uitschuifbaar, aluminium 2.57 m - 3.07 m Garde-corps de montage extensible, aluminium 2.57 m - 3.07 m Assembly guardrail, adjustable, 2.57 m - 3.07 m aluminium				3.7	50	4030/307 	138,20
3	Montage eindleuning, aluminium Main courante fin de montage, aluminium Guardrail end for assembly, aluminium	0.73	2.20		9.8	5	4031/000 	335,70

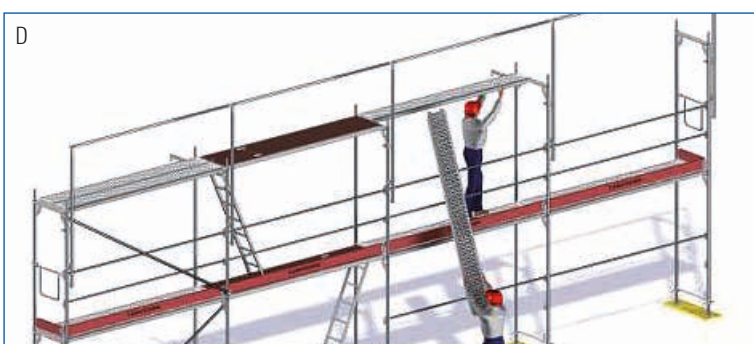

SW Sleutelwijdte
Ouverture de clé
Wrench size

22* Ook met 19 mm
Aussi avec 19 mm
Also in 19 mm

VE Verpakkingseenheid
Unité d'emballage
Packaging unit

 Op aanvraag
Sur demande
On request

 Voorraadartikel
Article en stock
Stock item

 Nettoprijs
Prix net
Netto price

 Prijs op aanvraag
Prix sur la demande
Price on demand

LayPLAN CLASSIC en LayPLAN CAD zijn onderdelen van de LayPLAN SUITE voor digitale steigerontwerpen.

LayPLAN CLASSIC vereenvoudigt uw inschattingswerk.

Om snel schematisch een steiger samen te stellen inclusief materialenbehoeften heeft Layher de steigerplanningssoftware LayPLAN CLASSIC beschikbaar. Op basis van in te geven afmetingen creëert LayPLAN CLASSIC een Blitz- of Allroundsteiger. Deze steiger kan met enkele eenvoudige tools worden aangepast (veranderen van slaghoogtes, vakmaten, het (ver)plaatsen van ladders, trappen, vloeren, leuningen, diagonalen, ankers, consoles en dakranden). Steigers worden in een eenvoudige 2D-presentatie weergegeven en kunnen samen met projectinformatie worden opgeslagen en geprint.

FUNCTIONALITEIT IN ÉÉN OVERZICHT:

- ▶ Snel en eenvoudig inclusief materiaalbehoefte en gewichten.
- ▶ Een indicatieve 3D presentatie.
- ▶ Beschikbaar voor Allround- en Blitzsteigersysteem.
- ▶ Steigers kunnen worden geëxporteerd naar LayPLAN CAD.

Technische aspecten:

LayPLAN CLASSIC draait op hedendaagse gangbare computers met Windows. De LayPLAN CLASSIC modules zijn in o.a. Nederlands of Frans in te gebruiken.

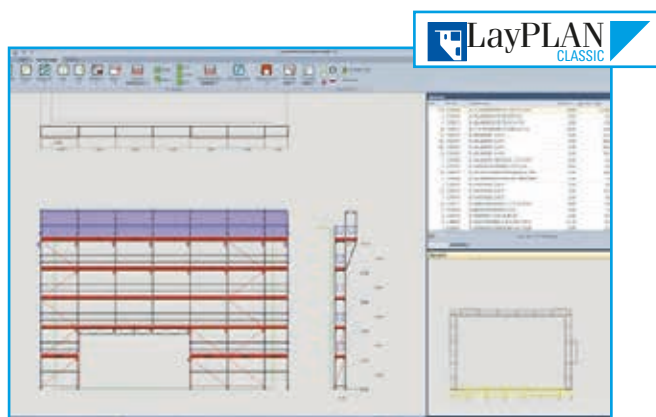

Gevelsteiger gecreëerd met LayPLAN CLASSIC Blitz.

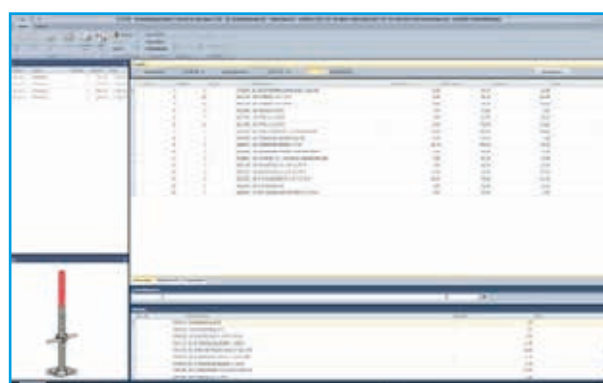

LayPLAN CLASSIC materiaalmanager.

LayPLAN CAD is een AutoCAD plug-in waarmee het ontwerpen van steigerconstructies in 3D mogelijk wordt gemaakt. Een steigermodel kan van begin af aan worden opgezet of uit LayPLAN CLASSIC worden geëxporteerd en aangepast.

FUNCTIONALITEIT IN ÉÉN OVERZICHT:

- ▶ Volledige bibliotheek van Layheronderdelen in 3D.
- ▶ Geautomatiseerde import van steigerontwerpen vanuit LayPLAN CLASSIC.
- ▶ Geïntegreerde actuele materiaallijsten worden realtime gemaakt.
- ▶ Materiaallijsten kunnen worden bewerkt met de meegeleverde "Materiaalmanager".
- ▶ Er kan een lijnmodel worden geëxporteerd t.b.v. SCIA-constructiemodellersoftware.
- ▶ Presentatie, uitwisseling en modelbeoordeling is mogelijk via o.a. Autodesk A360 en Navisworks.

Technische aspecten:

LayPLAN CAD is een plug-in voor de AutoCAD versies 2018-2021 en draait op machines die voor deze AutoDesk software geschikt zijn en voorzien zijn van internettoegang. Ervaring met AutoCAD 3D is een vereiste om eenvoudig met de LayPLAN CAD plug-in te kunnen werken. LayPLAN CAD is in het Engels, Duits, Frans en Spaans te gebruiken.

LayPLAN software en licentie:

De verspreiding van licenties verloopt uitsluitend via ons Duitse moederbedrijf Layher Wilhelm Layher GmbH & Co. KG.

- ▶ Registreer, download de (30 dagen demo)software, installeer, bestel en activeer via de Layher Duitslandwebsite: [LayPLAN-SUITE](#)
De registratie en aanschaf verlopen enkel in Duits of Engels. LayPLAN maakt gebruik van een internationale Layhermateriaallijst.



Creëren van steigerconstructies met integrale materiaallijsten.

	Omschrijving					Softwarekosten [€]
1	LayPLAN CLASSIC enkele gebruikerslicentie voor één PC: eenmalig					€ 550,-*
2	LayPLAN CAD enkele gebruikerslicentie voor één PC: eenmalig					€ 990,-*

*Geen korting van toepassing, facturering geschiedt vanuit Layher Benelux BV/NV.

LayPLAN CLASSIC et LayPLAN CAD font partie de LayPLAN SUITE pour les conceptions d'échafaudages numériques.

LayPLAN CLASSIC simplifie votre travail d'estimation.

Sur la base des dimensions à introduire, le logiciel LayPLAN CLASSIC crée un échafaudage Blitz ou Allround. Cet échafaudage peut ensuite être adapté au moyen de quelques simples outils (modification des hauteurs et travées, déplacement des échelles, escaliers, planchers, garde-corps, diagonales, ancrages, consoles et rives de toiture). Les échafaudages sont proposés sous forme d'une simple présentation en 2D et peuvent ensuite être sauvegardés et imprimés en même temps que les informations relatives au projet.

LES FONCTIONS EN UN COUP D'ŒIL :

- ▶ Créez et adaptez simple et rapide avec matériaux et des poids.
- ▶ Présentation en 3D à titre indicatif.
- ▶ Disponibilité pour Allround et Blitz.
- ▶ Les échafaudages peuvent être exportés vers LayPLAN CAD.

Aspects techniques :

LayPLAN CLASSIC fonctionne sur des ordinateurs communs d'aujourd'hui avec Windows. Les modules LayPLAN CLASSIC peuvent être réglés en néerlandais ou en français, entre autres.

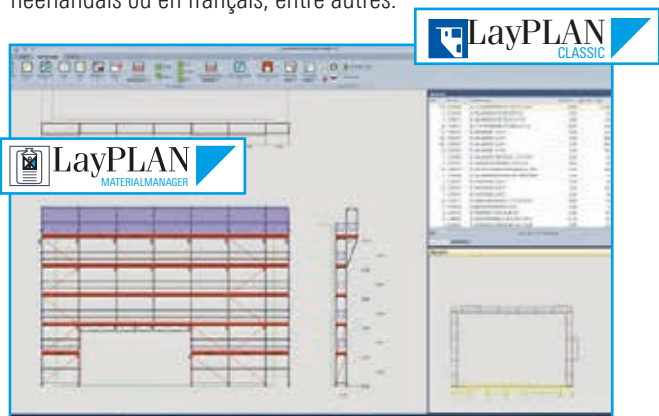

Échafaudage de façade créé avec LayPLAN CLASSIC Blitz.

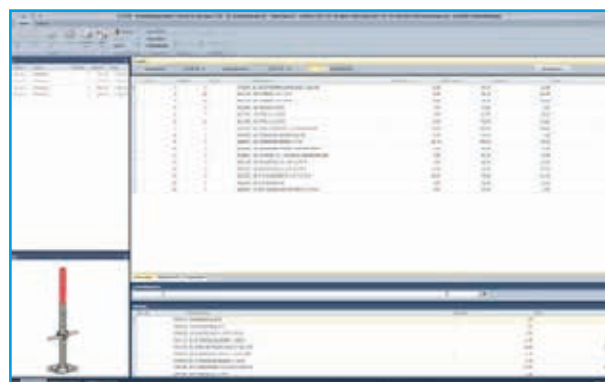

LayPLAN CLASSIC, votre gestionnaire de matériaux

LayPLAN CAD est un plug-in AutoCAD qui permet la conception de structures d'échafaudage en 3D. Un modèle d'échafaudage peut être mis en place à partir de zéro, mais il est également possible d'importer un concept de design de LayPLAN CLASSIC.

LES FONCTIONS EN UN COUP D'ŒIL :

- ▶ Bibliothèque complète de pièces Layher en 3D.
- ▶ Importation automatisée des conceptions d'échafaudages de LayPLAN CLASSIC.
- ▶ Les listes de matériaux actuelles intégrées sont créées en temps réel.
- ▶ Les listes matériaux peuvent être éditées avec le "Gestionnaire de matériaux" inclus.
- ▶ Un modèle de ligne peut être exporté pour le logiciel de modélisation structurelle SCIA.
- ▶ Présentation, échanges et d'examen modèle est possible via Autodesk A360 et Navisworks.

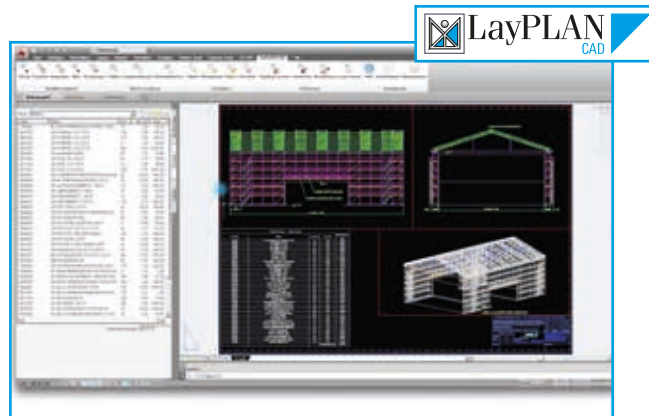

Création de structures d'échafaudage avec listes de matériaux intégrales.

Aspects techniques :

LayPLAN CAD est un plug-in pour les versions d'AutoCAD 2018-2021 et fonctionne sur des machines adaptées à ce logiciel AutoDesk et disposant d'un accès Internet. Une expérience avec AutoCAD 3D est indispensable pour travailler facilement avec le plug-in LayPLAN CAD. Le LayPLAN CAD peut être utilisé en anglais, allemand, français et espagnol.

LayPLAN CAD logiciel et licence

L'attribution des licences s'effectue exclusivement par le biais de notre société mère en Allemagne, Layher Wilhelm Layher GmbH & Co. KG.

- ▶ Inscrivez-vous, téléchargez le logiciel (démó de 30 jours), installez, commandez et activez via le site web de Layher Allemagne : [LayPLAN-SUITE](#)
Les procédures d'enregistrement et d'achat sont uniquement disponibles en allemand ou en anglais.
Le logiciel LayPLAN CAD utilise une liste internationale des matériaux Layher.



Désignation	Frais de logiciel [€]
1 LayPLAN CLASSIC, licence pour un seul utilisateur et un seul PC : montant unique	€ 550,-*
2 LayPLAN CAD licence pour un seul utilisateur et un seul PC : montant unique	€ 990,-*

* Aucune ristourne applicable, la facturation s'effectue au départ de Layher Benelux BV/SA.

	Blitz steigersysteem
	Allround steigersysteem
	Accessoires
	Dak- en wand-afscherming
	Ondersteuning
	Eventsystemen
	Rolsteigers
	Ladders en trappen
	Software

Meer informatie over de Layhersystemen, artikelen en handleidingen zijn online te vinden op onze documentatiesite. Scan onderstaande QR-code of klik op de url-link.



[Layher NL documentatie](#)

De plus amples informations sur les systèmes, articles et manuels Layher sont disponibles en ligne sur notre site de documentation. Scannez le code QR ci-dessous ou cliquez sur le lien url.



[Layher FR documentation](#)

More information about the Layher systems, articles and manuals can be found online on our documentation site. Scan the QR code below or click on the url link.



[Layher ENG documentation](#)